

incotrading

OFERTAS

ENERO - DICIEMBRE 2025

CATTANI

COMPRESORES
ASPIRACIÓN CATTANI
DESINFECCIÓN Y LAVADO
ASPIRACIÓN
TODOS LOS REPUESTOS

Lista de precios generales | Incotrading, S.A.

COMPRESOR AC 100

CATTANI

Ref.: 1013130

Dispone de promoción!
+ Ver más

3.220,75 €

1.950 €

Válido hasta: 28-02-2025

[Ver en web >](#)

Compresor de 1 cilindro insonorizado -
Para 1 equipo.



Compresor de 1 cilindro con secador de
aire e insonorizado para 1 equipo.
Dispone de las siguientes
características: motor monofásico de
230V 50 Hz, potencia de 0,55 kW - 3,8
A, un depósito de aire de 30 litros, un
caudal efectivo a 5 bar de 67,5 N l/min y
su nivel sonoro es de 70 dB (A).

COMPRESOR AC 100Q

CATTANI

Ref.: 1013150

Dispone de promoción!
+ Ver más

4.904,39 €

2.990 €

Válido hasta: 28-02-2025

[Ver en web >](#)

Compresor de 1 cilindro insonorizado -
Para 1 equipo.



Compresor de 1 cilindro con secador de
aire e insonorizado, para 1 equipo.
Dispone de las siguientes
características: motor monofásico de
230V 50 Hz, potencia de 0,55 kW - 3,8
A, un depósito de aire de 30 litros, un
caudal efectivo a 5 bar de 67,5 N l/min,
y su nivel sonoro es de 62 dB (A).

COMPRESOR AC 200

CATTANI

Ref.: 1013230

Dispone de promoción!
+ Ver más

4.376,65 €

2.730 €

Válido hasta: 28-02-2025

[Ver en web >](#)

Compresor de 2 cilindros - Para 2/3
equipos.



Compresor de 2 cilindros con secador de
aire, para 2/3 equipos.
Dispone de las siguientes
características: Motor monofásico de
230V 50 Hz, potencia 1,2 kW - 7.7 A,
depósito de aire con una capacidad de
30l, caudal efectivo a 5 bar de 160 l/min
y un nivel sonoro de 71.8 dB (A).

COMPRESOR AC 200Q

CATTANI

Ref.: 1013250

Dispone de promoción!
+ Ver más

5.473,92 €

3.650 €

Válido hasta: 28-02-2025

[Ver en web >](#)

Compresor de 2 cilindros insonorizado -
Para 2/3 equipos.



Compresor de 2 cilindros con secador
de aire e insonorizado, para 2/3
equipos.
Dispone de las siguientes
características: Motor monofásico de
230V 50 Hz, potencia 1,2 kW - 7.7 A,
depósito de aire con una capacidad de
30 l, caudal efectivo a 5 bar de 160 N
l/min y un nivel sonoro de 63 dB (A).

COMPRESOR AC 300

CATTANI

Ref.: 1013330

Dispone de promoción!
+ Ver más

6.055,83 €

3.440 €

Válido hasta: 28-02-2025

[Ver en web >](#)

Compresor de 3 cilindros - Para 4/5
equipos.



Compresor de 3 cilindros con secador
de aire, para 4/5 equipos.
Dispone de las siguientes
características: Motor monofásico de
230V 50 Hz, potencia 1,5 kW - 10,2 A,
depósito de aire con una capacidad de
45 l, un caudal efectivo a 5 bar de 238
l/min y un nivel sonoro de 73.6 dB (A).

COMPRESOR AC 300Q

CATTANI

Ref.: 1013350

Dispone de promoción!
+ Ver más

7.509,03 €

4.390 €

Válido hasta: 28-02-2025

[Ver en web >](#)

Compresor de 3 cilindros insonorizado -
Para 4/5 equipos.



Compresor de 3 cilindros con secador
de aire e insonorizado, para 4/5
equipos.
Dispone de las siguientes
características: Motor monofásico de
230V 50 Hz, potencia 1,5 kW - 10,2 A,
depósito de aire con una capacidad de
45 l, caudal efectivo a 5 bar de 238
l/min y un nivel sonoro de 65.3 dB (A).

COMPRESOR AC 400 - MONOFÁSICO

CATTANI

Ref.: 1013430

Dispone de promoción!
+ Ver más

10.254,51 €

5.890 €

Válido hasta: 28-02-2025

[Ver en web >](#)

Compresor de 2 cabezas de 2 cilindros -
Para 6/7 equipos.



Compresor tándem de 2 cilindros con
dos secadores de aire, para 6/7
equipos.
Dispone de las siguientes
características: 2 motores monofásicos
230V 50Hz independientes, potencia
total de 2.4 kW - 15,4 A, un depósito de
aire con una capacidad de 150l, caudal
efectivo a 5 bar de 320 l/min y un nivel
sonoro de 73 dB (A).

COMPRESOR AC 400 - TRIFÁSICO

CATTANI

Ref.: 1013435

Dispone de promoción!
+ Ver más

~~10.254,51 €~~

5.890 €

Válido hasta: 28-02-2025

[Ver en web >](#)

Compresor de 2 cabezas de 2 cilindros - Para 6/7 equipos.



Compresor tándem de 2 cilindros con dos secadores de aire, para 6/7 equipos.

Dispone de las siguientes características: 2 motores trifásicos 400V/50Hz independientes, potencia total de 3 kW - 7.2 A, un depósito de aire con una capacidad de 150l, caudal efectivo a 5 bar de 320 l/min y un nivel sonoro de 73 dB (A).

COMPRESOR AC 600 - MONOFÁSICO

CATTANI

Ref.: 1013530

Dispone de promoción!
+ Ver más

~~12.548,08 €~~

7.190 €

Válido hasta: 28-02-2025

[Ver en web >](#)

Compresor de 2 cabezas de 3 cilindros - Para 10 equipos.



Compresor tándem 3 cilindros con dos secadores de aire, para 10 equipos.

Dispone de las siguientes características: 2 motores monofásicos 230 50Hz independientes, potencia total de 3 kW - 20.4 A, un depósito de aire de 150 litros, caudal efectivo a 5 bar de 476 l/min y su nivel sonoro es de 77 dB (A).

COMPRESOR AC 600 - TRIFÁSICO

CATTANI

Ref.: 1013535

Dispone de promoción!
+ Ver más

~~12.548,08 €~~

7.190 €

Válido hasta: 28-02-2025

[Ver en web >](#)

Compresor de 2 cabezas de 3 cilindros - Para 10 equipos.



Compresor tándem 3 cilindros con dos secadores de aire, para 10 equipos.

Dispone de las siguientes características: 2 motores trifásicos 400V 50Hz independientes, potencia total de 3 kW - 7.4 A, un depósito de aire de 150 litros, caudal efectivo a 5 bar de 476 l/min y su nivel sonoro es de 77 dB (A).

COMPRESOR AC 900 - TRIFÁSICO

CATTANI

Ref.: 1013599

Dispone de promoción!
+ Ver más

~~18.979,67 €~~

12.990 €

Válido hasta: 28-02-2025

[Ver en web >](#)

Compresor de 3 cabezas de 3 cilindros - Para 15 equipos.



Compresor con 3 cabezas de 3 cilindros con tres secadores de aire, para 15 equipos.

Dispone de las siguientes características: 3 motores trifásicos 400V 50Hz independientes, potencia total de 4.5 kW - 11.1 A, un depósito de aire de 300 litros, caudal efectivo a 5 bar de 714 l/min y su nivel sonoro es de 75 dB (A).

COMPRESOR AC 1200 - TRIFÁSICO

CATTANI

Ref.: 1013595

26.362,99 €

Válido hasta: 30-11-2023

[Ver en web >](#)

Compresor de 2 cabezas de 6 cilindros - Para 20 equipos.



Compresor de 2 cabezas de 6 cilindros con cuatro secadores de aire, para 20 equipos.
Dispone de las siguientes características: 2 motores trifásicos de 400V 50Hz independientes, una potencia total de 6.5 kW - 15 A, depósito de aire de 300 litros, un caudal efectivo a 5 bar de 952 l/min y un nivel sonoro de 81 dB (A).

COMPRESOR AC 1800 - TRIFÁSICO

CATTANI

Ref.: 1013594

39.137,96 €

Válido hasta: 30-11-2023

[Ver en web >](#)

Compresor de 3 cabezas de 6 cilindros - Para 25 equipos.



Compresor de 3 cabezas de 6 cilindros con seis secadores de aire, para 25 equipos.

Dispone de las siguientes características: 3 motores trifásicos de 400V 50Hz independientes, una potencia total de 9.75 kW - 22.6 A, un depósito de aire de 300 litros, caudal efectivo a 5 bar de 1428 l/min y un nivel sonoro de 82.5 dB (A).

COMPRESOR AC 310 MONOFÁSICO

CATTANI

Ref.: 1013310

Dispone de promoción!
+ Ver más

6.280,67 €

3.590 €

Válido hasta: 28-02-2025

[Ver en web >](#)

Para fresadoras con un consumo máximo de 100 N l/min.



Compresor para fresadoras CAD CAM, de 3 cilindros con secador de aire. Línea especial de compresores Cattani, que trabajan a presiones más altas respecto a los compresores convencionales.

Dispone de un motor monofásico 230V 50 Hz y potencia de 1,5 kW - 10.2 A.

COMPRESOR AC 310 TRIFÁSICO

CATTANI

Ref.: 1013313

Dispone de promoción!
+ Ver más

6.280,67 €

3.590 €

Válido hasta: 28-02-2025

[Ver en web >](#)

Para una fresadora con un consumo máximo de 100 N l/min.



Compresor para fresadoras CAD CAM, de 3 cilindros con secador de aire. Línea especial de compresores Cattani, que trabajan a presiones más altas respecto a los compresores convencionales.

Dispone de un motor trifásico 400V 50 Hz y potencia de 1,5 kW - 3,7 A.

COMPRESOR AC 410 MONOFÁSICO

CATTANI

Ref.: 1013410

Dispone de promoción!
+ Ver más

~~10.785,63 €~~

6.850 €

Válido hasta: 28-02-2025

[Ver en web >](#)

Para una fresadora con un consumo entre 105 y 160 N l/min.



Compresor para fresadoras CAD CAM, con 2 cabezas de 2 cilindros con dos secadores de aire.
Línea especial de compresores Cattani, que trabajan a presiones más altas respecto a los compresores convencionales.
Dispone de 2 motores monofásicos 50 Hz y potencia total de 2,4 kW – 15,4 A.

COMPRESOR AC 410 TRIFÁSICO

CATTANI

Ref.: 1013413

Dispone de promoción!
+ Ver más

~~10.785,63 €~~

6.850 €

Válido hasta: 28-02-2025

[Ver en web >](#)

Para una fresadora con un consumo entre 105 y 160 N l/min.



Compresor para fresadoras CAD CAM, con 2 cabezas de 2 cilindros con dos secadores de aire.
Línea especial de compresores Cattani, que trabajan a presiones más altas respecto a los compresores convencionales.
Dispone de 2 motores trifásicos 50 Hz y potencia total de 3 kW – 7,2 A.

COMPRESOR AC 610 - MONOFÁSICO

CATTANI

Ref.: 1013510

Dispone de promoción!
+ Ver más

~~13.021,68 €~~

8.350 €

Válido hasta: 28-02-2025

[Ver en web >](#)

Para una fresadora con un consumo máximo de 220 N l/min.



Compresor para fresadoras CAD CAM, con 2 cabezas de 3 cilindros con dos secadores de aire.
Línea especial de compresores Cattani, que trabajan a presiones más altas respecto a los compresores convencionales.
Dispone de 2 motores monofásicos de 230V 50 Hz y potencia total de 1,5 kW – 20,4 A.

COMPRESOR AC 610 - TRIFÁSICO

CATTANI

Ref.: 1013513

Dispone de promoción!
+ Ver más

~~13.021,68 €~~

8.350 €

Válido hasta: 28-02-2025

[Ver en web >](#)

Para una fresadora con un consumo máximo de 220 N l/min.



Compresor para fresadoras CAD CAM, con 2 cabezas de 3 cilindros con dos secadores de aire.
Línea especial de compresores Cattani, que trabajan a presiones más altas respecto a los compresores convencionales.
Dispone de 2 motores trifásicos de 400V 50 Hz y potencia total de 1,5 kW – 7,4 A.

COMPRESOR AC 910 - TRIFÁSICO

CATTANI

Ref.: 1013578

Dispone de promoción!
+ Ver más

22.050,97 €

14.670 €

Válido hasta: 28-02-2025

[Ver en web >](#)

Compresor para grandes sistemas de fresado o sistemas centralizados de aire comprimido.

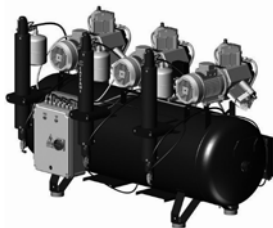

Compresor para fresadoras CAD CAM, con 3 cabezas de 3 cilindros con tres secadores de aire. Línea especial de compresores Cattani, que trabajan a presiones más altas respecto a los compresores convencionales. Dispone de 3 motores trifásicos 400V 50Hz independientes y potencia total de 4.5 kW - 11.1 A.

INSONORIZACIÓN PARA COMPRESORES

CATTANI

Ref.: 1010800

2.569,09 €

1.790 €

Válido hasta: 28-02-2025

[Ver en web >](#)

Insonorización para AC 100, 200 y 300 Cattani (Black Edition).



La campana de insonorización mejora considerablemente el ambiente de trabajo gracias a que consigue reducir hasta en un 20dB el nivel sonoro. Adecuado tanto para interiores como para exteriores, esta campana de insonorización es resistente a la intemperie, lluvia, luz solar directa y nieve.

BLOK JET ACB 900 - 9 CABEZAS DE 6 CILINDROS

CATTANI

Ref.: 1010638

89.754,89 €

[Ver en web >](#)



BLOK JET ACB 1200 - 12 CABEZAS DE 6 CILINDROS

CATTANI

Ref.: 1010647

119.385,84 €

[Ver en web >](#)



TURBO JET 1

CATTANI

Ref.: 1026110

2.198,84 €

1.410 €

Válido hasta: 28-02-2025

[Ver en web >](#)

Aspiración para 1 equipo.



Aspiración de anillo húmedo para un equipo. El motor está protegido por una pastilla térmica.

Potencia: 0.42 KW - 4A. Caudal máximo: 650 l/min. Presión de trabajo: 150 mbar. Nivel de presión sonora con aire canalizado 61 dB (A).

TURBO JET 1 CARENADO

CATTANI

Ref.: 1026150

3.160,24 €

[Ver en web >](#)



TURBO JET 1 CON SEPARADOR DE AMALGAMA ISO 4

CATTANI

Ref.: 1029610

3.686,40 €

2.220 €

Válido hasta: 28-02-2025

[Ver en web >](#)

Aspiración para 1 equipo - Con separador de amalgama.



Aspiración para equipo con separador de amalgama ISO 4. Se aconseja instalación de válvula de fondo línea en el sillón (ref: 1203770). Motor protegido por pastilla térmica. Potencia: 0.42 KW - 4A. Caudal máximo: 650 l/min. Presión de trabajo: 150 mbar. Presión sonora con aire canalizado 61 dB (A).

TURBO JET 1 INSONORIZADO CON SEPARADOR DE AMALGAMA ISO 4

CATTANI

Ref.: 1029695

5.542,40 €

[Ver en web >](#)



TURBO JET 2

CATTANI

Ref.: 1026210

3.608,36 €

2.260 €

Válido hasta: 28-02-2025

[Ver en web >](#)

Aspiración de alto nivel de vacío sin separador de amalgama (260mbar) - Para 1/2 e



Aspiración con motor Uni-Jet 75 2V de doble ventola, de alto vacío. Aconsejada para equipo de cirugía o donde se necesite una aspiración potente. Potencia rendida: 0.80 KW - 6,1 A. Caudal máximo: 650 l / min. Presión máxima de trabajo en servicio continuo: 260 mbar. Nivel sonoro: 65 dB (A).

MICRO SMART 230V 50HZ

CATTANI

Ref.: 1035050

Dispone de promoción!
+ Ver más

3.988,09 €

2.430 €

Válido hasta: 28-02-2025

[Ver en web >](#)

Aspiración para 1-2 equipos.



Aspiración progresiva, para 1 o 2 equipos, con su sistema inverter reconoce en cada momento las necesidades de aspiración de la clínica, adaptando la velocidad del motor en tiempo real. En la versión sin separador de amalgama no incluye panel de control, que se puede pedir a parte (ref.: 1181642).

MICRO SMART CON SEPARADOR DE AMALGAMA ISO 6

CATTANI

Ref.: 1035060

Dispone de promoción!
+ Ver más

5.133,92 €

3.150 €

Válido hasta: 28-02-2025

[Ver en web >](#)

Aspiración para 1-2 equipos - Con separador de amalgama.



Aspiración progresiva, de 1 a 3 equipos en su versión A. Su sistema inverter reconoce en cada momento las necesidades de aspiración de la clínica, adaptando la velocidad del motor en tiempo real. Con separador de amalgama ISO 6, conectividad WiFi y panel de control.

MICRO SMART CUBE

CATTANI

Ref.: 1035031

Dispone de promoción!
+ Ver más

5.044,25 €

3.360 €

Válido hasta: 28-02-2025

[Ver en web >](#)

Aspiración insonorizada para 1-2 equipos.



La evolución de Micro Smart. Aspiración progresiva, para uno o dos equipos, con un motor mejorado, más eficiente y potente, para la mejor aspiración del mercado con el consumo más bajo.

MICRO SMART CUBE CON SEPARADOR DE AMALGAMA ISO 6

CATTANI

Ref.: 1035030

Dispone de promoción!
+ Ver más

5.570,39 – €

3.750 €

Válido hasta: 28-02-2025

[Ver en web >](#)

Aspiración insonorizada para 1-2 equipos
- Con separador de amalgama.



La evolución de Micro Smart, con separador de amalgama. Aspiración progresiva, para uno o dos equipos, con un motor mejorado, más eficiente y potente, para la mejor aspiración del mercado con el consumo más bajo.

TURBO SMART

CATTANI

Ref.: 1035105

Dispone de promoción!
+ Ver más

5.673,58 – €

3.590 €

Válido hasta: 28-02-2025

[Ver en web >](#)

Aspiración para 3/5 equipos (versión A o B).



Aspiración progresiva, de 1 a 3 equipos en su versión A. Con su sistema inverter, reconoce en cada momento las necesidades de aspiración, adaptando la velocidad del motor en tiempo real. Con separador de amalgama ISO 18. Potencia rendida: 1.5 kW - 6.5 A. Caudal máximo: 1400 l/min (1800 l/min).

TURBO SMART CON SEPARADOR DE AMALGAMA ISO 18

CATTANI

Ref.: 1035115

Dispone de promoción!
+ Ver más

6.670,24 – €

4.250 €

Válido hasta: 28-02-2025

[Ver en web >](#)

Aspiración para 3/5 equipos (versión A o B) - Con separador de amalgama.



Aspiración progresiva, de 1 a 3 equipos en su versión A. Con su sistema inverter, reconoce en cada momento las necesidades de aspiración, adaptando la velocidad del motor en tiempo real. Con separador de amalgama ISO 18. Potencia rendida: 1.22 kW - 7 A. Caudal máximo: 1400 l/min (1700 l/min).

TURBO SMART TS

CATTANI

Ref.: 1035155

6.603 – €

4.150 €

Válido hasta: 28-02-2025

[Ver en web >](#)



TURBO SMART TS CON SEPARADOR AMALGAMA

CATTANI

Ref.: 1035165

7.632 €

4.790 €

Válido hasta: 28-02-2025

[Ver en web >](#)



TURBO SMART CUBE

CATTANI

Ref.: 1035121

Dispone de promoción!
+ Ver más

6.445,07 €

4.020 €

Válido hasta: 28-02-2025

[Ver en web >](#)



Aspiración insonorizada - Para 3/5 equipos (versión A o B).

Aspiración progresiva, de 1 a 3 equipos en su versión A,. Motor mejorado, más eficiente y potente, para la mejor aspiración del mercado con el consumo más bajo. Potencia rendida: 1.1 kW - 4.8 A. Caudal máximo: 1400 l/min (1700 l/min con password). Presión máxima en servicio continuo: 210 mbar.

TURBO SMART CUBE CON SEPARADOR DE AMALGAMA

CATTANI

Ref.: 1035120

Dispone de promoción!
+ Ver más

7.536,81 €

4.690 €

Válido hasta: 28-02-2025

[Ver en web >](#)



Aspiración insonorizada - Para 3/5 equipos (versión A o B) - Con separador de amalgama

Aspiración progresiva, de 1 a 3 equipos en su versión A,. Motor mejorado, más eficiente y potente, para la mejor aspiración del mercado con el consumo más bajo. Potencia rendida: 1.1 kW - 4.8 A. Caudal máximo: 1400 l/min (1700 l/min con password). Presión máxima en servicio continuo: 210 mbar.

PASSWORD PARA TURBO SMART

CATTANI

Ref.: 1035500

827,97 €

625 €

Válido hasta: 28-02-2025

[Ver en web >](#)

Ampliación de potencia para Turbo Smart.

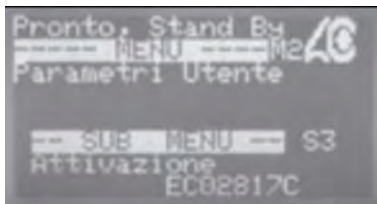

Password para ampliación de Turbo Smart desde versión A a versión B. Potencia tu Turbo Smart o Turbo Smart Cube y aumenta el caudal de aire aspirado de 1.400 a 1.700 l/min. La mejor protección contra los aerosoles es una aspiración potente

TURBO SMART 2V

CATTANI

Ref.: 1035130

Dispone de promoción!
+ Ver más

~~7.207,19 €~~

4.350 €

Válido hasta: 28-02-2025

[Ver en web >](#)

Aspiración de alto vacío (280mbar) -
Hasta 4/5 equipos.



Alcanza 280mbar de presión de vacío con un motor Uni-Jet 75 2V de dos ventolas en serie y separador de amalgama. La presión elevada permite aspirar por tuberías de diámetro reducido, con una presión normal (170-200mbar) sería insuficiente. Potencia rendida: 1,5 kW - 9 A. Caudal máximo: 1.800 l/min.

TURBO SMART 2V CON SEPARADOR DE AMALGAMA ISO 18

CATTANI

Ref.: 1035135

Dispone de promoción!
+ Ver más

~~8.897,76 €~~

5.100 €

Válido hasta: 28-02-2025

[Ver en web >](#)

Aspiración de alto vacío (280mbar) -
Hasta 4/5 equipos - Con separador de amal



Alcanza 280mbar de presión de vacío con un motor Uni-Jet 75 2V de dos ventolas en serie y separador de amalgama. La presión elevada permite aspirar por tuberías de diámetro reducido, con una presión normal (170-200mbar) sería insuficiente. Potencia rendida: 1,5 kW - 9 A. Caudal máximo: 1.800 l/min.

TURBO SMART HP

CATTANI

Ref.: 1035140

Dispone de promoción!
+ Ver más

~~10.641,76 €~~

5.990 €

Válido hasta: 28-02-2025

[Ver en web >](#)

Aspiración de alto vacío, especial para
cirugías - Hasta 4/5 equipos.



Es la nueva aspiración Cattani, más potente que cualquier otra aspiración del mercado. Alcanza 340 mbar de presión de vacío, el doble que otras máquinas. Es la mejor aspiración para sus cirugías. Con dos motores es capaz de mantener un vacío de 300 mbar en las cánulas de 3 sillones simultáneamente.

TURBO SMART HP CON SEPARADOR DE AMALGAMA ISO 18

CATTANI

Ref.: 1035145

Dispone de promoción!
+ Ver más

~~11.984,89 €~~

6.790 €

Válido hasta: 28-02-2025

[Ver en web >](#)

Aspiración de alto vacío, especial para
cirugías - Hasta 4/5 equipos - Con separad



Es la nueva aspiración Cattani, más potente que cualquier otra aspiración del mercado. Alcanza 340 mbar de presión de vacío, el doble que otras máquinas. Es la mejor aspiración para sus cirugías. Con dos motores es capaz de mantener un vacío de 300 mbar en las cánulas de 3 sillones simultáneamente.

TÁNDEM MICRO SMART

CATTANI

Ref.: 1035050PAR

Dispone de promoción!
+ Ver más

7.574,43 €

4.760 €

Válido hasta: 28-02-2025

[Ver en web >](#)

Aspiración en paralelo para 3-4 sillones.



Potencia total: 2.24kW - 16A. Caudal máximo de aspiración: 1.800 l/min. Presión de trabajo: 210 mbar. Incluye dos válvulas unidireccionales (1191282). Las máquinas trabajan juntas para todos los sillones, reconociéndose y regulando la velocidad según la carga de trabajo, si una falla la otra sigue.

TÁNDEM MICRO SMART CON SEPARADOR DE AMALGAMA ISO 6

CATTANI

Ref.: 1035060PAR

Dispone de promoción!
+ Ver más

9.752,86 €

6.200 €

Válido hasta: 28-02-2025

[Ver en web >](#)

Aspiración en paralelo para 3-4 sillones - Con separador de amalgama.



Potencia total: 2.24kW - 16A. Caudal máximo de aspiración: 1.800 l/min. Presión de trabajo: 210 mbar. Incluye dos válvulas unidireccionales (1191282). Las máquinas trabajan juntas para todos los sillones, reconociéndose y regulando la velocidad según la carga de trabajo, si una falla la otra sigue.

TÁNDEM TURBO SMART A

CATTANI

Ref.: 1035105PAR

Dispone de promoción!
+ Ver más

10.779,48 €

6.790 €

Válido hasta: 28-02-2025

[Ver en web >](#)

Aspiración en paralelo para 4-6 sillones - Sin separador de amalgama.



Potencia total: 3W - 13A. Caudal máximo de aspiración: 2.800 l/min. Presión de trabajo: 210 mbar. En un sistema de aspiración Smart en paralelo, las máquinas trabajan juntas para todos los sillones, reconociéndose y regulando la velocidad según la carga de trabajo, si una falla la otra sigue.

TÁNDEM TURBO SMART A CON SEPARADOR DE AMALGAMA ISO 18

CATTANI

Ref.: 1035115PAR

Dispone de promoción!
+ Ver más

12.669,95 €

7.890 €

Válido hasta: 28-02-2025

[Ver en web >](#)

Aspiración en paralelo para 4-6 sillones - Con separador de amalgama ISO 18.



Potencia total: 3kW - 13A. Caudal máximo de aspiración: 2.800 l/min. Presión de trabajo: 210 mbar. En un sistema de aspiración Smart en paralelo, las máquinas trabajan juntas para todos los sillones, reconociéndose y regulando la velocidad según la carga de trabajo, si una falla la otra sigue.

TÁNDEM TURBO SMART 2V

CATTANI

Ref.: 1035130PAR

Dispone de promoción!
+ Ver más

13.684,04 €

8.320 €

Válido hasta: 28-02-2025

[Ver en web >](#)

Aspiración en paralelo para 6-9 sillones -
Sin separador de amalgama.



Potencia total: 4kW - 18A. Caudal máximo de aspiración: 3.400 l/min. Presión de trabajo: 280 mbar. En un sistema de aspiración Smart en paralelo, las máquinas trabajan juntas para todos los sillones, reconociéndose y regulando la velocidad según la carga de trabajo, si una falla la otra sigue.

TÁNDEM TURBO SMART 2V CON SEPARADOR DE AMALGAMA ISO 18

CATTANI

Ref.: 1035135PAR

Dispone de promoción!
+ Ver más

16.901,61 €

9.420 €

Válido hasta: 28-02-2025

[Ver en web >](#)

Aspiración en paralelo para 6-9 sillones -
Con separador de amalgama ISO 18.



Potencia total: 4kW - 18A. Caudal máximo de aspiración: 3.400 l/min. Presión de trabajo: 280 mbar. En un sistema de aspiración Smart en paralelo, las máquinas trabajan juntas para todos los sillones, reconociéndose y regulando la velocidad según la carga de trabajo, si una falla la otra sigue.

MAXI SMART

CATTANI

Ref.: 1035200

27.194,27 €

[Ver en web >](#)



MAXI SMART CON SEPARADOR DE AMALGAMA ISO 60

CATTANI

Ref.: 1035210

30.284,63 €

[Ver en web >](#)



INSONORIZACIÓN MICRO SMART X INTERIOR

CATTANI

Ref.: 1074301

2.995,22 €

2.110 €

Válido hasta: 28-02-2025

[Ver en web >](#)

Mueble insonorizado para Micro Smart - Interior



INSONORIZACIÓN TURBO SMART X INTERIOR

CATTANI

Ref.: 1074306

3.897,32 €

2.750 €

Válido hasta: 28-02-2025

[Ver en web >](#)

Mueble insonorizado para Turbo Smart - Interior



INSONORIZACIÓN X EXTERIOR MICRO SMART

CATTANI

Ref.: 1074303

3.559,04 €

[Ver en web >](#)



INSONORIZACIÓN X EXTERIOR TURBO SMART

CATTANI

Ref.: 1074304

3.396,94 €

[Ver en web >](#)



CARCASA MICRO-SMART

CATTANI

Ref.: 1035010



300,02 €

[Ver en web >](#)

BLOK JET SMART DRY - 2 UNI-JET 75 + INVERTER

CATTANI

Ref.: 1072789



7.617,17 €

[Ver en web >](#)

ASPI JET 6

CATTANI

Ref.: 1010010

Aspiración móvil.



Equipo de aspiración completamente móvil, con ruedas.

Motor de inducción con una potencia de 0.4 kW - 3,1 A, y un caudal máximo de 1250 L/ min.

Su presión máxima de vacío es de 130 mbar.

Capacidad del vaso 4 litros.

4.104,28 €

2.650 €

Válido hasta: 28-02-2025

[Ver en web >](#)

ASPI JET 7

CATTANI

Ref.: 1010020



4.477,26 €

[Ver en web >](#)

ASPI JET 8

CATTANI

Ref.: 1010030

5.114,87 €

[Ver en web >](#)



ASPI JET 9

CATTANI

Ref.: 1010040

5.608,56 €

3.840 €

Válido hasta: 28-02-2025

[Ver en web >](#)

Sistema de aspiración quirúrgico con circuito hídrico completo.



Sistema de aspiración sobre ruedas, con drenaje automático con bomba, servicio de agua al vaso y escupidera. Motor de inducción, con una potencia de 0.4 kW - 3,1 A. Presión máxima de vacío: 130 mbar.

ASPI LASER STERIL

CATTANI

Ref.: ASPILASER

3.618,20 €

1.990 €

Válido hasta: 28-02-2025

[Ver en web >](#)

Aspiración extraoral con filtro HEPA H14.



Aspi-Laser Steril es una aspiración con filtro HEPA 14 para uso odontológico, diseñada para interceptar todo el aerosol y todos los contaminantes generados durante las practicas dentales.

UNI-JET 75

CATTANI

Ref.: 1020322

820,24 €

495 €

Válido hasta: 28-02-2025

[Ver en web >](#)

Motor de aspiración Uni-Jet 75, con salida de 30mm, para 1 equipo.



El motor está protegido con una pastilla térmica. Alimentación monofásica: 230V 50hz. Potencia: 0,4 Kw - 3,1 A. Caudal máximo: 1250 l/min. Presión de vacío: 130 mbar. Nivel sonoro: 62 dB (A).

UNI-JET 75 CARENADO

CATTANI

Ref.: 1020274

1.443,46 €

845 €

Válido hasta: 28-02-2025

[Ver en web >](#)

Motor de aspiración Uni-Jet 75 insonorizado, para 1 equipo.



El motor está protegido con una pastilla térmica. Alimentación monofásica: 230V 50hz. Potencia: 0,4 Kw - 3,1 A. Caudal máximo: 1250 l/min. Presión de vacío: 130 mbar. Nivel sonoro: 53 dB (A).

UNI-JET 75 2V

CATTANI

Ref.: 1020370

2.124,90 €

Válido hasta: 30-04-2024

[Ver en web >](#)

Motor de anillo seco de alto vacío - Para 1 equipos.



Motor de anillos seco para 1 equipo, con doble ventola, para conseguir un nivel de vacío superior a los motores convencionales. Potencia: 0,7KW - 5,3A. Caudal máximo: 1.330 l/min. Presión de trabajo: 270 mbar. Nivel sonoro: 64 dB(A).

UNI JET 75 2V CARENADO 230V50HZ

CATTANI

Ref.: 1020386

2.530 €

[Ver en web >](#)



TECNO-JET

CATTANI

Ref.: 1020590

1.781,29 €

[Ver en web >](#)



TECNO-JET 2V

CATTANI

Ref.: 1020921

Motor de anillo seco de alto vacío - Para 2 equipos.

Motor de anillos seco para 2 equipos, con doble ventola, se consigue un nivel de vacío superior a los motores convencionales. Incluye válvula depresora. Alimentación monofásica: 230V 50hz.
Potencia: 1.1 kW - 7.5A. Caudal máximo: 2.170 l/min. Presión de vacío: 200 mbar. Nivel sonoro: 65 dB (A).



2.367,88 €

Válido hasta: 30-06-2023

[Ver en web >](#)

MINI SEPARADOR 90° CON LAVADO

CATTANI

Ref.: 1020944



255,35 €

Válido hasta: 30-06-2024

[Ver en web >](#)

MINI SEPARADOR 90° SIN LAVADO

CATTANI

Ref.: 1020945



215,11 €

Válido hasta: 30-06-2024

[Ver en web >](#)

MINI SEPARADOR 180° CON LAVADO

CATTANI

Ref.: 1020973



284,75 €

Válido hasta: 30-06-2024

[Ver en web >](#)

MINI SEPARADOR 180°

SIN LAVADO

CATTANI

Ref.: 1020971



238,32 €

Válido hasta: 30-06-2024

[Ver en web >](#)

MINI SEPARADOR 90° + GRUPO DRENAJE + AC45

CATTANI

Ref.: 1021002



565,41 €

Válido hasta: 30-06-2024

[Ver en web >](#)

MINI SEPARADOR 180° + GRUPO DRENAJE + AC45

CATTANI

Ref.: 1021003



565,41 €

Válido hasta: 30-06-2024

[Ver en web >](#)

BLOK JET SILENT 1

CATTANI

Ref.: 1073501

~~19.793,31 €~~

13.790 €

Válido hasta: 28-02-2025

[Ver en web >](#)

Cuarto de máquinas insonorizado completo para 1-2 sillones - Sin separador de ar



Cuarto de máquinas insonorizado completo para 1-2 sillones. Aspiración Micro Smart y compresor AC 200.

BLOK JET SILENT 1 CON SEPARADOR ISO 6

CATTANI

Ref.: 1073500

~~22.031,64 €~~

14.450 €

Válido hasta: 28-02-2025

[Ver en web >](#)

Cuarto de máquinas insonorizado completo para 1-2 sillones - Con sepaí



Cuarto de máquinas insonorizado completo para 1-2 sillones. Aspiración Micro Smart con separador de amalgama ISO6 y compresor AC 200.

BLOK JET SILENT 2

CATTANI

Ref.: 1073521

~~29.115,85 €~~

16.750 €

Válido hasta: 28-02-2025

[Ver en web >](#)

Cuarto de máquinas insonorizado completo para 4-5 sillones - Sin separador d



Cuarto de máquinas insonorizado completo para 4-5 sillones. Aspiración Turbo Smart B y compresor AC 300.

BLOK JET SILENT 2 CON SEPARADOR ISO 18

CATTANI

Ref.: 1073520

~~25.111,25 €~~

16.990 €

Válido hasta: 28-02-2025

[Ver en web >](#)

Cuarto de máquinas insonorizado completo para 4-5 sillones - Con sepaí



Cuarto de máquinas insonorizado completo para 4-5 sillones. Aspiración Turbo Smart B con separador de amalgama ISO 18 y compresor AC 300.

BLOK JET CON 3 UNI-JET 501 + INVERTER 11KW

CATTANI

Ref.: 1072844

85.418,52 €

[Ver en web >](#)



EMBUDO

CATTANI

Ref.: 1040500

~~7,75 €~~

Válido hasta: 30-04-2023

[Ver en web >](#)

Embudo autoclavable con función de escupidera.



Válido y adaptable a la manguera gruesa y fina, combinado con los filtros hepa, consigue la retirada de el germen en la nebulosa cerca del campo operatorio.

CÁNULA N°9

CATTANI

Ref.: 1040230

~~16,09 €~~

13,90 €

Válido hasta: 28-02-2025

[Ver en web >](#)

Bolsa de 3 unidades de cánula n°9.



Cánulas quirúrgicas n°9. Consiguen el máximo vacío y son eficaces para aspirar sangre y coágulos. Se usan con el terminal d.11. Autoclavables con ciclo clase B a 134°C hasta 100 veces.

CÁNULA N°10

CATTANI

Ref.: 1040240

~~16,09 €~~

13,90 €

Válido hasta: 28-02-2025

[Ver en web >](#)

Bolsa de 3 unidades de cánula n°10.



Cánulas quirúrgicas n°10. Consiguen el máximo vacío y son eficaces para aspirar sangre y coágulos. Se usan con el terminal d.11. Autoclavables con ciclo clase B a 134°C hasta 100 veces.

CÁNULA N°11

CATTANI

Ref.: 1040260

~~16,09 €~~

13,90 €

Válido hasta: 28-02-2025

[Ver en web >](#)

Bolsa de 3 unidades de cánula n°11.



Cánulas de aspiración de alto volumen n°11. Consiguen aspirar el máximo caudal y son eficaces sobre aerosol y spray. Se usan con el terminal d.16. Autoclavables con ciclo clase B a 134°C hasta 100 veces.

CÁNULA Nº17

CATTANI

Ref.: 1040250

~~16,09~~ €

13,90 €

Válido hasta: 28-02-2025

[Ver en web >](#)

Bolsa de 3 unidades de cánula nº17.



Cánulas de aspiración de alto volumen especial nº17. Consiguen aspirar el máximo caudal y son eficaces sobre aerosol y spray.

A diferencia de las otras cánulas de alto volumen, estas se usan con el terminal de aspiración d.11.

Autoclavables con ciclo clase B a 134°C hasta 100 veces.

CÁNULA Nº20

CATTANI

Ref.: 1040255

~~16,09~~ €

13,90 €

Válido hasta: 28-02-2025

[Ver en web >](#)

Bolsa de 3 unidades de cánula nº20.



Cánulas de aspiración de alto volumen nº20. Consiguen aspirar el máximo caudal y son eficaces sobre aerosol y spray.

Se usan con el terminal d.16.

Autoclavables con ciclo clase B a 134°C hasta 100 veces.

CÁNULA Nº21

CATTANI

Ref.: 1040257

~~16,09~~ €

13,90 €

Válido hasta: 28-02-2025

[Ver en web >](#)

Bolsa de 3 unidades de cánula nº21.



Cánulas quirúrgicas nº21. Consiguen el máximo vacío y son eficaces para aspirar sangre y coágulos.

Se usan con el terminal d.11.

Autoclavables con ciclo clase B a 134°C hasta 100 veces.

CÁNULA Nº22

CATTANI

Ref.: 1040258

~~16,09~~ €

13,90 €

Válido hasta: 28-02-2025

[Ver en web >](#)

Bolsa de 3 unidades de cánula nº22.



Cánulas de aspiración de alto volumen especial nº22. Consiguen aspirar el máximo caudal y son eficaces sobre aerosol y spray.

Reducen la vibración del aire, disminuyendo el nivel sonoro.

Se usan con el terminal d.16.

Autoclavables con ciclo clase B a 134°C hasta 100 veces.

CEPILLO LIMPIACANULAS PEQUEÑO

CATTANI

Ref.: 1040810



5,15 €

[Ver en web >](#)

CEPILLO LIMPIACANULAS GRANDE

CATTANI

Ref.: 1040820



5,15 €

[Ver en web >](#)

VÁLVULA MOTORIZADA

CATTANI

Ref.: 1024300

Válvula selectora para aspiración de polvo.



Válvula de corte para sistemas centralizados de aspiración de polvo. Necesita alimentación a 24V y contacto de activación desde un interruptor. Tiene salida a 24V una vez activada y contacto de activación libre de tensión para el sistema centralizado de aspiración.

444,90 €

Válido hasta: 30-06-2024

[Ver en web >](#)

VÁLVULA ESCUPIDERA

CATTANI

Ref.: 1021960

Válvula escupidera Cattani.



Permite enviar los líquidos de la escupidera a las aspiraciones con separadores de amalgama.

645,34 €

Válido hasta: 30-06-2024

[Ver en web >](#)

SOPORTE CÁNULAS 0055

Soporte neumático 0055 gris

"B" GRIS

CATTANI

Ref.: 1030031



554,05 €

Válido hasta: 30-06-2024

[Ver en web >](#)

VALVULA DEPRESORA

FLUX-JET 2V

CATTANI

Ref.: 1160695



275,48 €

[Ver en web >](#)

VALVULA

UNIDIRECCIONAL UNI-

JET 75

CATTANI

Ref.: 1160662



115,82 €

[Ver en web >](#)

VALVULA DEPRESORA

FLUX-JET

CATTANI

Ref.: 1160680



103,69 €

[Ver en web >](#)

VALVULA DEPRESORA MEDIO-JET

CATTANI

Ref.: 1160691



326,55 €

[Ver en web >](#)

VALVULA TERMOSTATICA TURBO- TECNO/FLUX/TECNO-JET 2V

CATTANI

Ref.: 1160640



177,98 €

[Ver en web >](#)

KIT ACCESORIOS SOPORTE CANULAS

CATTANI

Ref.: 1041094



97,50 €

[Ver en web >](#)

COLECTOR COMPLETO SOPORTE MECANICO NEGRO + TERMINALES "B"

CATTANI

Ref.: 1030150



338,91 €

[Ver en web >](#)

COLECTOR COMPLETO SOPORTE MECANICO GRIS + TERMINALES "B"

CATTANI

Ref.: 1030163



354,39 €

[Ver en web >](#)

ACCESORIOS MAXI-JET 2S

CATTANI

Ref.: 1021100

784,65 €

[Ver en web >](#)

VÁLVULA DE CORTE MIGNON 04

CATTANI

Ref.: 1024150



182,63 €

Válido hasta: 30-06-2024

[Ver en web >](#)

ACCESORIOS MEDIO-JET

CATTANI

Ref.: 1021040



603,74 €

[Ver en web >](#)

ACCESORIOS TECNO-

JET 2V

CATTANI

Ref.: 1020613



736,67 €

[Ver en web >](#)

SOPORTE CANULAS 0055

"B" BLANCO

CATTANI

Ref.: 1030034



554,05 €

Válido hasta: 30-06-2024

[Ver en web >](#)

SOPORTE CÁNULAS 0055

"B" GRIS + JERINGA

CATTANI

Ref.: 1030056



626,80 €

Válido hasta: 30-06-2024

[Ver en web >](#)

SOPORTE CÁNULAS 0055

"B" GRIS + JERINGA + ASPIRASALIVA

CATTANI

Ref.: 1030108



693,33 €

Válido hasta: 30-06-2024

[Ver en web >](#)

BRAZO 2 SEGMENTOS

SOP.CAN.0055

CATTANI

Ref.: 1040040

326,55 €

Válido hasta: 30-06-2024

[Ver en web >](#)



BRAZO 3 SEGMENTOS

SOP.CAN.0055

CATTANI

Ref.: 1040042

368,33 €

Válido hasta: 30-06-2024

[Ver en web >](#)



MINICENTRIFUGA FEDESA 230V 50HZ

CATTANI

Ref.: 1025262

701,06 €

[Ver en web >](#)

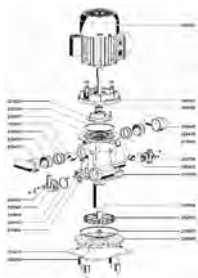

SEPARADOR DE POLVO 35L CON LIMPIEZA AUTOMÁTICA

CATTANI

Ref.: 1091040

6.696,18 €

[Ver en web >](#)

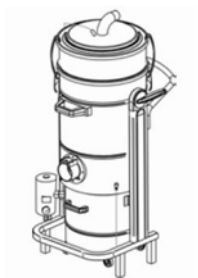

KIT DESINFECCIÓN MAGNOLIA

CATTANI

Ref.: KITMAGNOLIA

312,90 €

220 €

Válido hasta: 28-02-2025

[Ver en web >](#)

Kit de desinfección Magnolia para CATTANI.



El kit desinfección Magnolia de CATTANI está compuesto por 4 productos de limpieza y desinfección de alta eficacia:

74 x Puli-Jet Plus 2.0.

1 Botella de Eco - Jet Spray.

1 Bote de Eco - Jet Toallitas.

1 Caja Antiespumógenos.

1 Pulse Cleaner.

PULI JET PLUS 2.0

CATTANI

Ref.: 1060922

276,28 €

116 €

Válido hasta: 28-02-2025

[Ver en web >](#)

Desinfectante concentrado para sistemas de aspiración.



Detergente para aspiraciones dentales de alto poder desinfectante, un litro supone la misma eficacia de 125l de otros detergentes. Nueva formulación que no deja residuos ni películas, con un perfume más agradable. Para todas las aspiraciones, de anillo seco y anillo húmedo, de uso diario.

ANTIESPUMÓGENO DESINFECTANTE

CATTANI

Ref.: 1040826

634,29 €

365 €

Válido hasta: 28-02-2025

[Ver en web >](#)

Antiespumógeno desinfectante para todo tipo de aspiraciones.



Pastillas antiespumógenas - desinfectantes para aspiraciones dentales de anillo seco y anillo húmedo. Evita la espuma que puede causar paradas imprevistas en la aspiración, con una constante acción desinfectante.

ECO-JET 1 TOALLITAS

CATTANI

Ref.: 1040771

91,95 €

51 €

Válido hasta: 28-02-2025

[Ver en web >](#)

Desinfectante de superficies en formato toallitas. Caja de 6 botes con 160 toallitas cada



Toallitas de limpieza y desinfección de alto nivel. Indicadas para superficies de equipamiento médico. Después de 5 minutos tiene eficacia bactericida y tuberculicida. En 15 minutos tiene eficacia fungicida y virucida.

ECO-JET 1 REFILL 5L

CATTANI

Ref.: 1040764

143,98 €

Válido hasta: 30-06-2023

[Ver en web >](#)

Desinfectante de superficies en formato garrafa.



Eco-Jet 1 de Cattani es una potente solución desinfectante de alto nivel lista para usar. Esta solución elimina rápidamente y de manera eficaz la suciedad a la vez que desinfecta. Disponible en tres formatos diferentes: spray, toallitas y refill (tanque de 5l).

ECO-JET 1 SPRAY

CATTANI

Ref.: 1040745

57,26 €

46 €

Válido hasta: 28-02-2025

[Ver en web >](#)

Desinfectante de superficies en formato spray.



Eco-Jet 1 de Cattani es una potente solución desinfectante de alto nivel lista para usar. Esta solución elimina rápidamente y de manera eficaz la suciedad a la vez que desinfecta.

PULSE CLEANER

CATTANI

Ref.: 1040720

119,16 €

69 €

Válido hasta: 28-02-2025

[Ver en web >](#)

Cubo de limpieza y desinfección para aspiraciones dentales.



Recipiente especial para la limpieza y desinfección de la aspiración quirúrgica, que funciona automáticamente por impulsos, produciendo turbulencias que ayudan a la limpieza de los tubos. Se llena con Puli-Jet diluido con agua y se conectan los terminales. Conexiones para terminal de D.11 y D.16.

PULI-JET CLASSIC (CAJA 4 BIDONES 5L)

CATTANI

Ref.: 1040715

276,28 €

120 €

Válido hasta: 28-02-2025

[Ver en web >](#)

Detergente para aspiraciones dentales.



Detergente sanitizante y antiolores para limpieza de aspiradores. Compatible con todo tipo de aspiraciones: anillo líquido, húmedo y aire. Desinfección antibacteriana, dejar actuar por lo menos 1 hora o durante la noche.

AC NET - LIMPIADOR CAMARA AUTOCLAVE

CATTANI

Ref.: 1040807

97,50 €

70 €

Válido hasta: 28-02-2025

[Ver en web >](#)

Detergente para el acero del interior del autoclave.



LUBRI JET GOTAS

CATTANI

Ref.: 1040727

33,80 €

Válido hasta: 30-04-2023

[Ver en web >](#)

Lubricante silicónico para juntas e instrumental quirúrgico



ANTIESPUMOGENO LIQUIDO BIDON 5L

CATTANI

Ref.: 1040725

102,13 €

[Ver en web >](#)



LUBRI JET SPRAY (4 X150 ML)

CATTANI

Ref.: 1040737

80,35 €

[Ver en web >](#)



ANTIESPUMÓGENO SANITIZANTE

CATTANI

Ref.: 1040786



634,29 €

Válido hasta: 29-02-2024

[Ver en web >](#)

AQUA PLUS 2.0 - CAJA DE 4 BOTELLAS DE 500ML

CATTANI

Ref.: 1060944



105,17 €

[Ver en web >](#)

DOSIFICADOR PULI JET 5L.

CATTANI

Ref.: 1040837



32,50 €

[Ver en web >](#)

MONO-LABOR

CATTANI

Ref.: 1050050

Aspiración de polvo insonorizada para un puesto de trabajo.



El motor está protegido con una pastilla térmica y para un puesto el mueble se coloca al lado del banco. Además el brazo aspirador y la aspirera deben pedirse a parte.

1.996,44 €

1.440 €

Válido hasta: 28-02-2025

[Ver en web >](#)

ASPI-LABOR

CATTANI

Ref.: 1050010

Aspiración de polvo insonorizada para un puesto de trabajo con brazo y campana.

Aspiración de polvo insonorizada para un puesto de trabajo con brazo y campana. El motor esta protegido con una pastilla térmica.
Tiene una potencia de 0.4KW - 3,1 A; un volumen máximo aspirado de 1250 l/min; y una presión máxima de servicio en modo continuado 1300mm H2O.



2.507,14 €

1.750 €

Válido hasta: 28-02-2025

[Ver en web >](#)

MAXI-JET 2S - TRIFÁSICO

CATTANI

Ref.: 1021090



6.561,91 €

[Ver en web >](#)

BLOK-JET LAB 16 (2 MAXI-JET 2S + C82 CON INVERTER)

CATTANI

Ref.: 1020902



25.863,89 €

[Ver en web >](#)

BLOK JET LAB 20 (2 UNI JET 501 + C82 CON INVERTER)

CATTANI

Ref.: 1072804



39.537 €

[Ver en web >](#)

**BLOK JET LAB 7 (2
MEDIO JET + C82 CON
INVERTER)**

CATTANI

Ref.: 1072798

23.293,15 €

[Ver en web >](#)



**BLOK JET LAB 30 (2 UNI
JET 1000 + C82 CON
INVERTER)**

CATTANI

Ref.: 1072805

50.807,51 €

[Ver en web >](#)



**SEPARADOR DE POLVO
75L CON LIMPIEZA
AUTOMÁTICA**

CATTANI

Ref.: 1091064

8.488,07 €

[Ver en web >](#)



**BLOK JET LAB 50 (2 UNI
JET 2200 + C82 CON
INVERTER)**

CATTANI

Ref.: 1072807

75.763,80 €

[Ver en web >](#)



CONTENEDOR BOLSA

FILTRO D.30

CATTANI

Ref.: 1050100



164,05 €

[Ver en web >](#)

CONTENEDOR BOLSA

FILTRO D.30/40

CATTANI

Ref.: 1050116



164,05 €

[Ver en web >](#)

CONTENEDOR BOLSA-

FILTRO D.40

CATTANI

Ref.: 1050110

Uno por cada puesto en instalaciones centralizadas.



Contenedor bolsa-filtro para bolsas de papel (1050180) o microfibra (1050199). Se recomienda poner una bolsa por cada puesto de trabajo en instalaciones centralizadas.

164,05 €

Válido hasta: 30-06-2023

[Ver en web >](#)

BOLSA FILTRO DE

PAPEL

CATTANI

Ref.: 1050180

Norma: DIN 44956 T2.



Bolsa filtro papel, para contenedor aspiración de polvo. Disponible en bolsa de 10 unidades.

4,75 €

Válido hasta: 30-04-2023

[Ver en web >](#)

BOLSA FILTRO MICROFIBRA

CATTANI

Ref.: 1050199

78,94 €

Válido hasta: 30-06-2023

[Ver en web >](#)

Bolsa de filtro de tela.



Bolsa filtro microfibra. Con tela según B.I.A. ZH1 / 487, UNI EN 779-2002.

ASPILLERA CLÁSICA

CATTANI

Ref.: 1050120

182,63 €

Válido hasta: 30-06-2023

[Ver en web >](#)

Aspillera D.30.



Aspillera clásica con conexión a banco de trabajo. Compatible con cualquier tipo de encimera.

ASPILLERA REGULABLE D.40

CATTANI

Ref.: 1050179

328,09 €

Válido hasta: 30-06-2023

[Ver en web >](#)

Conexión D.40mm.



Aspillera regulable con conexión D.40mm. Incluye protección frontal en plástico.

BRAZO ARTICULADO PARA PODOLOGIA

CATTANI

Ref.: 1050143

317,26 €

[Ver en web >](#)



**BRAZO ARTICULADO
CAMPANA
LABORATORIO**

CATTANI

Ref.: 1050140



317,26 €

[Ver en web >](#)

**CAMPANA
TRANSPARENTE FORMA
BOTA**

CATTANI

Ref.: 1050390



16,26 €

[Ver en web >](#)

**CAMPANA
TRANSPARENTE X
ASPILLERA**

CATTANI

Ref.: 1050400



14,61 €

[Ver en web >](#)

**KIT APOYABRAZO
CORTO X LABORATORIO**

CATTANI

Ref.: 1050193

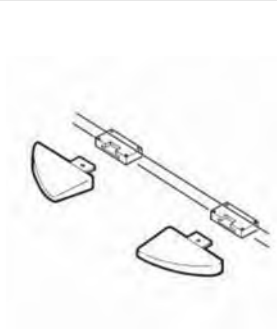

153,21 €

[Ver en web >](#)

KIT APOYABRAZO LARGO X LABORATORIO

CATTANI

Ref.: 1050192



210,48 €

[Ver en web >](#)

ACCESORIOS ASPIRACIÓN HABITACIÓN

CATTANI

Ref.: 1090590



224,41 €

[Ver en web >](#)

KIT RECAMBIO COLECTOR Y MANGUERAS

CATTANI

Ref.: 1200874

Recambio completo para colector con filtro, mangueras y terminales.



Recambio completo ya ensamblado. Incluye colector rectangular, boquetón + filtro de solidos, mangueras de aspiración de silicona d.11 y d.16, y terminales d.11 y d.16. Compruebe la compatibilidad del repuesto con su servicio técnico.

242,72 €

155 €

Válido hasta: 28-02-2025

[Ver en web >](#)

OR 153 JUNTA CODO X TURBO-SMART (BOLSA X 10 UNID)

CATTANI

Ref.: 210980

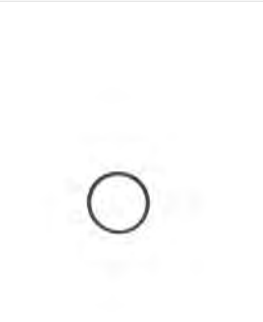

27,55 €

[Ver en web >](#)

ARANDELA METAL X VENTOLA UNI-JET 75

CATTANI

Ref.: 1259651

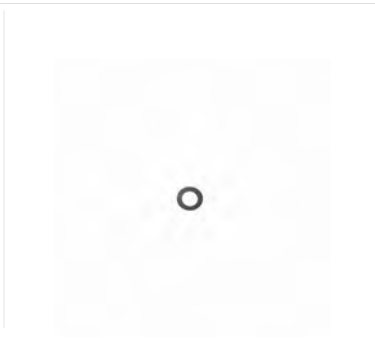

1,64 €

[Ver en web >](#)

FILTRO ENTRADA ASPIRACIÓN TURBO-JET (INOX)

CATTANI

Ref.: 1240317



40,23 €

Válido hasta: 30-06-2024

[Ver en web >](#)

PISTONCITO METALICO TERMINAL D.16 (CORTO)

CATTANI

Ref.: 1223332

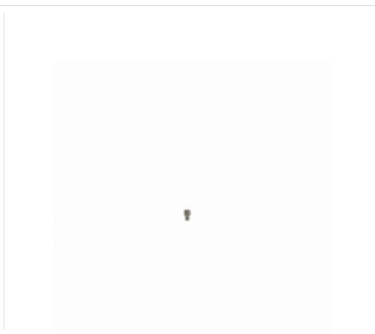

14,61 €

[Ver en web >](#)

PISTONCITO METALICO TERMINAL D.11 (LARGO)

CATTANI

Ref.: 1223341

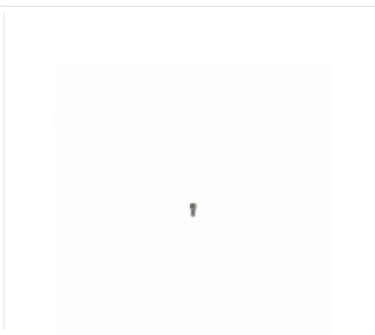

14,61 €

[Ver en web >](#)

SOPORTE ESCUPIDERA

ASPI-JET 9

CATTANI

Ref.: 1224460



51,25 €

[Ver en web >](#)

ADAPTADOR

RECIRCULACIÓN

ENTRADA TURBO JET 1

ISO 4

CATTANI

Ref.: 1222453



82,89 €

[Ver en web >](#)

TIRADOR PUERTA MONO JET

CATTANI

Ref.: 1223110



24,39 €

[Ver en web >](#)

FILTRO RED METALICA X MAXI CANISTER

CATTANI

Ref.: 1222150



9,75 €

[Ver en web >](#)

**OR 2162 (BOLSA X 10
UNIDADES)**

CATTANI

Ref.: 1215969

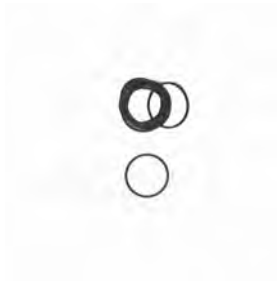

16,24 €

[Ver en web >](#)

**JUNTA CORCHO
SILENCIADOR UNI-JET 75**

CATTANI

Ref.: 1219690



4,34 €

[Ver en web >](#)

**JUNTA EXTERNA
SILENCIADOR UNI-JET 75**

CATTANI

Ref.: 1219692



3,02 €

[Ver en web >](#)

**DISTANCIADOR
PLASTICO 0.01MM
MYLAR**

CATTANI

Ref.: 1219792



0,95 €

[Ver en web >](#)

**OR 3275 JUNTA
CONTENEDOR
AMALGAMA (BOLSA X 10
UNIDADES)**

CATTANI

Ref.: 1215943



20,50 €

[Ver en web >](#)

**OR 114 CODO
SEPAR.AMALGAMA(BOL
SA X 10 UNIDADES)**

CATTANI

Ref.: 1215944

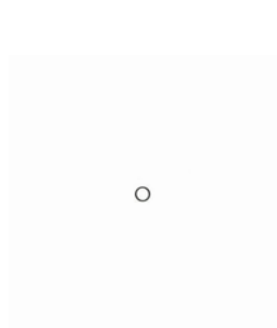

4,68 €

[Ver en web >](#)

**OR 3106 JUNTA (BOLSA
X 10 UNIDADES)**

CATTANI

Ref.: 1215951



11,62 €

[Ver en web >](#)

**OR 2175 TAPA FILTRO
COLECTOR NEUMATICO
(BOLSA X 10 UNIDADES)**

CATTANI

Ref.: 1215964

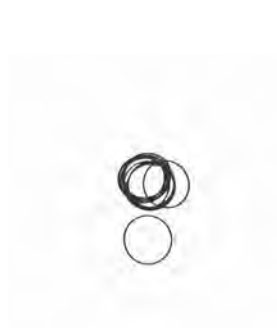

11,62 €

[Ver en web >](#)

**OR 3068 JUNTA ASPI-JET
9(BOLSA X 10 UNIDADES)**

CATTANI

Ref.: 1215926

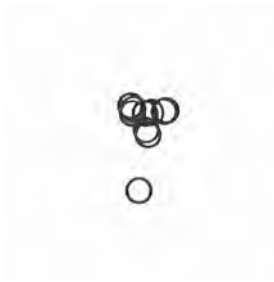

9,89 €

[Ver en web >](#)

**OR 3181 X BOMBA
GRUPO DRENAJE
(BOLSA X 10 UNIDADES)**

CATTANI

Ref.: 1215932



33,33 €

[Ver en web >](#)

**OR 2056 X CONECTOR Y
TERMINAL D.11 (BOLSA X
10 UNIDADES)**

CATTANI

Ref.: 1215933

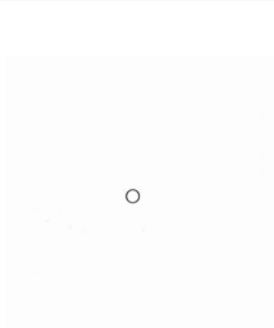

7,23 €

[Ver en web >](#)

**OR 2081 X CONECTOR Y
TERMINAL D.16 (BOLSA X
10 UNIDADES)**

CATTANI

Ref.: 1215934



7,23 €

[Ver en web >](#)

**OR 2100 X COLUMNA
SECADOR (BOLSA X 10
UNIDADES)**

CATTANI

Ref.: 1215940



8,01 €

[Ver en web >](#)

**CODO GOMA AIRE
EXPULSADO MONO JET**

CATTANI

Ref.: 1211000



40,64 €

[Ver en web >](#)

**PIPA GOMA DESAGÜE
MONO JET**

CATTANI

Ref.: 1211001



40,64 €

[Ver en web >](#)

**VALVULA II CAMARA MINI
CANISTER**

CATTANI

Ref.: 1211600



24,39 €

[Ver en web >](#)

**VALVULA DRENAJE
VASO+TORNILLO**

CATTANI

Ref.: 1211603

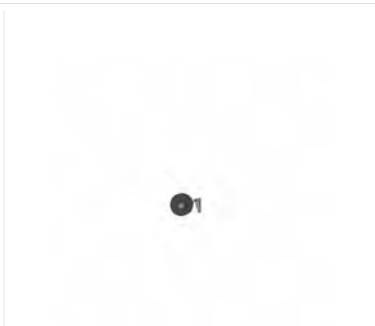

34,13 €

[Ver en web >](#)

**OR 3075 JUNTA ASPI-JET
9 (BOLSA X 10
UNIDADES)**

CATTANI

Ref.: 1215916



8,95 €

[Ver en web >](#)

**OR 4118 X SOTOVASO
(BOLSA X 1 UNIDAD)**

CATTANI

Ref.: 1210920



1,42 €

[Ver en web >](#)

**OR 2125 TAPA FILTRO
SOPORTE MECANICO
(BOLSA X 10 UNIDADES)**

CATTANI

Ref.: 1210928

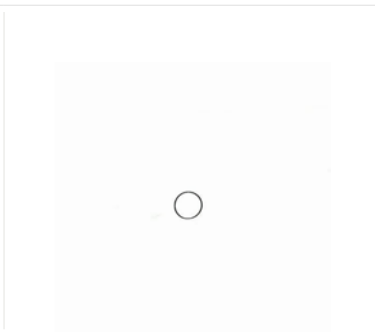

12,53 €

[Ver en web >](#)

**OR 3325 X SUPERIOR
CUERPO MICRO
CENTRIFUGA (1 UNIDAD)**

CATTANI

Ref.: 1210958

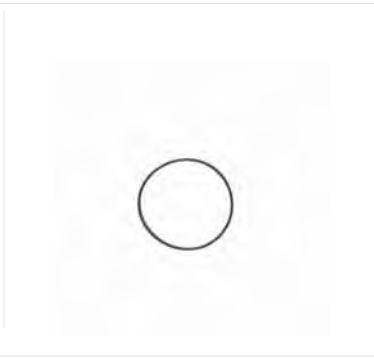

4,13 €

[Ver en web >](#)

**OR 2037 JUNTA TAPA
HIDROCICLON (BOLSA X
10 UNIDADES)**

CATTANI

Ref.: 1210904

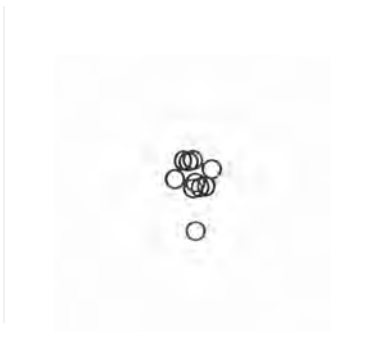

6,17 €

[Ver en web >](#)

**OR 2043 (3908) (BOLSA X
10 UNIDADES)**

CATTANI

Ref.: 1210905

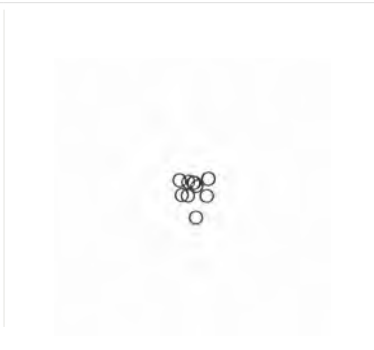

6,74 €

[Ver en web >](#)

**OR 2093 SAL.SIFON
MINISEP.CARE
(A7002)(BOLSA X 10
UNIDADES)**

CATTANI

Ref.: 1210907



9,16 €

[Ver en web >](#)

**OR 2118 JUNTA
COLECTOR
RECTANGULAR (BOLSA
X 10 UNIDADES)**

CATTANI

Ref.: 1210910



9,75 €

[Ver en web >](#)

**OR 2137 ROSCA FILTRO
SOPORTE NEUMATICO
0055 (BOLSA X 10
UNIDADES)**

CATTANI

Ref.: 1210911

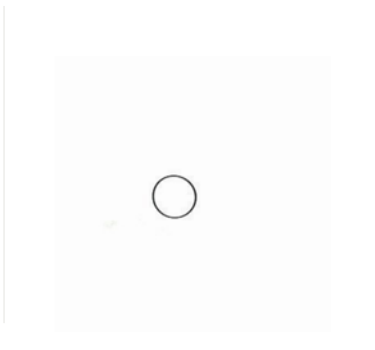

14,06 €

[Ver en web >](#)

**OR 30X1 ENTRADA
FILTRO TURBO JET
(BOLSA X 10 UNIDADES)**

CATTANI

Ref.: 1210912



12,93 €

[Ver en web >](#)

**MEMBRANA VALVULA
ELECTRONEUMATICA**

CATTANI

Ref.: 1210830



9,75 €

[Ver en web >](#)

**MEMBRANA VALVULA
MIGNON 04 MODELO
NUEVO**

CATTANI

Ref.: 1210884



8,45 €

[Ver en web >](#)

**TAPA DE GOMA
ELECTROVÁLVULA
VALVULA MIGNON**

CATTANI

Ref.: 1210890



8,14 €

[Ver en web >](#)

**OR 2018 PISTONCITO Y
MIÑON (BOLSAS X 10
UNIDADES)**

CATTANI

Ref.: 1210901

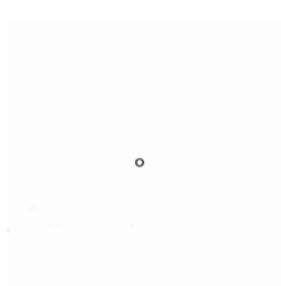

6,05 €

[Ver en web >](#)

**OR TAPA VASO MAXI
CANISTER**

CATTANI

Ref.: 1210603



17,88 €

[Ver en web >](#)

JUNTA VASO ASPI-JET

CATTANI

Ref.: 1210605



7,69 €

[Ver en web >](#)

CIERRE PARA ASPI-JET

6/7/8/9

CATTANI

Ref.: 1210701



3,76 €

[Ver en web >](#)

MANGUITO D.28 AIRE EXPULSADO ASPI-JET

CATTANI

Ref.: 1210720



23,33 €

[Ver en web >](#)

MEMBRANA GOMA X VALV. MAGNETICA

CATTANI

Ref.: 1210755



1,37 €

[Ver en web >](#)

ANILLO PISTONCITO 5507

CATTANI

Ref.: 1210110

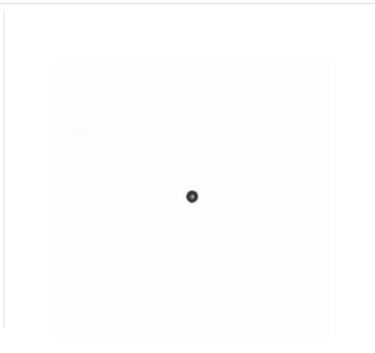

8,38 €

[Ver en web >](#)

GOMA SUJECION VASO

4208 ASPI-JET 6

CATTANI

Ref.: 1210400

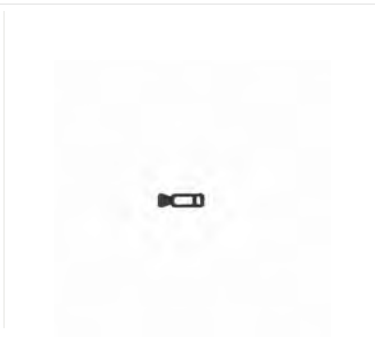

8,14 €

[Ver en web >](#)

OR TAPA FILTRO SOPORTE NEUMATICO

0055

CATTANI

Ref.: 1210600

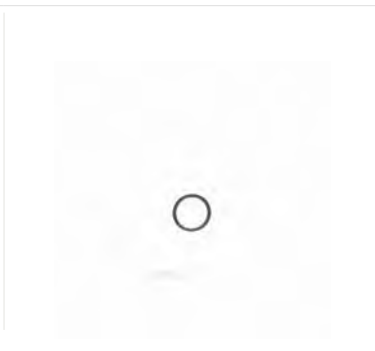

7,85 €

[Ver en web >](#)

CASQUILLO "B" CIEGO

GRIS

CATTANI

Ref.: 1204497

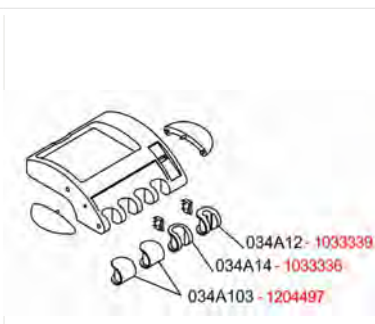

15,65 €

[Ver en web >](#)

CASQUILLO "B" JERINGA LUZZANI GRIS

CATTANI

Ref.: 1204522



12,95 €

[Ver en web >](#)

LENGÜETA TERMINAL B D.11 (BOLSA X 10U)

CATTANI

Ref.: 1205368B



30,86 €

[Ver en web >](#)

LENGÜETA TERMINAL B D.16 (BOLSA X 10U)

CATTANI

Ref.: 1205369B



30,86 €

[Ver en web >](#)

MINI SEPARADOR. C/LAVADO (VASO INFERIOR+MEMBRANA)

CATTANI

Ref.: 1203817



201,50 €

[Ver en web >](#)

CONECTOR TERMINAL

"B" D.11 GRIS

CATTANI

Ref.: 1203473



7,20 €

[Ver en web >](#)

CONECTOR TERMINAL

"B" D.16 GRIS

CATTANI

Ref.: 1203474



7,20 €

[Ver en web >](#)

TAPON FILTRO SOPORTE MECANICO NEGRO

CATTANI

Ref.: 1203327



32,48 €

[Ver en web >](#)

TAPON FILTRO SOPORTE MECANICO BLANCO

CATTANI

Ref.: 1203328

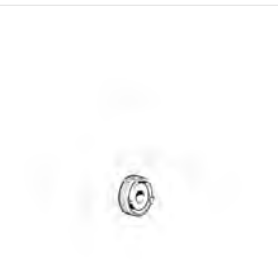

32,48 €

[Ver en web >](#)

TAPON FILTRO SOPORTE MECANICO GRIS

CATTANI

Ref.: 1203329



32,48 €

[Ver en web >](#)

SOTOVASO X MINI SEPARADOR

CATTANI

Ref.: 1203120



13 €

[Ver en web >](#)

TAPON POSTERIOR SOP. 0055

CATTANI

Ref.: 1203310



6,27 €

[Ver en web >](#)

CHAVETA SUJECION BOQUETON DESAGÜE TURBO SMART

CATTANI

Ref.: 1202423



13,02 €

[Ver en web >](#)

PISTONCITO SOPORTE NEUMATICO

CATTANI

Ref.: 1202451

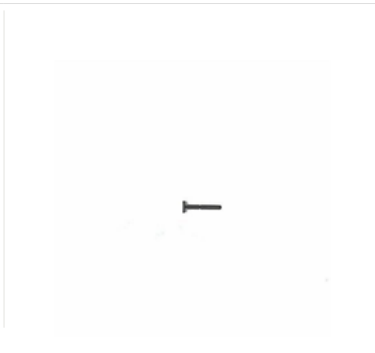

14,08 €

[Ver en web >](#)

SUJECION MEMBRANA GRUPO DRENAJE

CATTANI

Ref.: 1202401

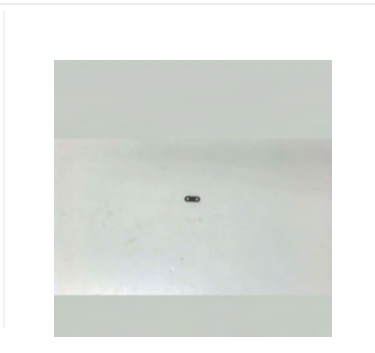

6,25 €

[Ver en web >](#)

SOPORTE VALVULA II MINI CANISTER TURBO- JET

CATTANI

Ref.: 1202403



11,74 €

[Ver en web >](#)

SOPORTE X CONTENEDOR D.30/40

CATTANI

Ref.: 1202050



11,37 €

[Ver en web >](#)

**SOPORTE BOQUETON
DESAGUE MICRO SMART**

CATTANI

Ref.: 1201578



12,19 €

[Ver en web >](#)

**CODO 90° SOPORTE DE
CANULAS NEGRO**

CATTANI

Ref.: 1201603



14,61 €

[Ver en web >](#)

**CODO 90° SOPORTE DE
CANULAS GRIS**

CATTANI

Ref.: 1201605



7,42 €

[Ver en web >](#)

**FILTRO X VÁLVULA
ESCUPIDERA**

CATTANI

Ref.: 1201514



32,48 €

[Ver en web >](#)

**FILTRO SOPORTE
NEUMÁTICO 0055**

CATTANI

Ref.: 1201515



40,64 €

[Ver en web >](#)

**ROSCA TAPA FILTRO
SOPORTE 0055 N**

CATTANI

Ref.: 1201574



14,61 €

[Ver en web >](#)

**ROSCA TAPA FILTRO
SOPORTE 0055 B**

CATTANI

Ref.: 1201575



14,61 €

[Ver en web >](#)

**ROSCA TAPA FILTRO
SOPORTE 0055 G**

CATTANI

Ref.: 1201576



14,61 €

[Ver en web >](#)

**TAPA ELECTRONICA X
VÁLVULA ESCUPIDERA**

CATTANI

Ref.: 1201496



60,12 €

[Ver en web >](#)

**CODO 90° X GRUPO
DRENAJE MINI
SEPARADOR**

CATTANI

Ref.: 1201177



14,61 €

[Ver en web >](#)

**GRUPO FILTRO
ESCUPIDERA**

CATTANI

Ref.: 1201192



95,87 €

[Ver en web >](#)

**CIERRE MONO JET
COMPLETO**

CATTANI

Ref.: 1201270



22,75 €

[Ver en web >](#)

CUERPO SOPORTE 0055

+ OR GRIS

CATTANI

Ref.: 1201156



117 €

[Ver en web >](#)

CUERPO SOPORTE 0055

+ OR BLANCO

CATTANI

Ref.: 1201157

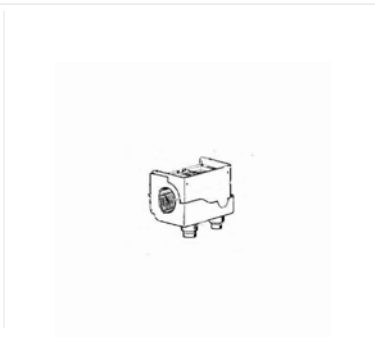

117 €

[Ver en web >](#)

CUERPO SEPARADOR

AMALGAMA ISO 4

(ROSCA)

CATTANI

Ref.: 1201165



144,62 €

[Ver en web >](#)

TAPA CUERPO SOPORTE

0055 B

CATTANI

Ref.: 1201081



42,24 €

[Ver en web >](#)

**TAPA MEMBRANA
IZQUIERDA SOPORTE
0055**

CATTANI

Ref.: 1201092



16,26 €

[Ver en web >](#)

**TAPA FILTRO SOPORTE
0055 B**

CATTANI

Ref.: 1201051



16,26 €

[Ver en web >](#)

**TAPA CUERPO SOPORTE
0055 N**

CATTANI

Ref.: 1201072



42,24 €

[Ver en web >](#)

**TAPA FILTRO SOPORTE
0055 G**

CATTANI

Ref.: 1201075



16,26 €

[Ver en web >](#)

TAPA CUERPO SOPORTE

0055 G

CATTANI

Ref.: 1201077



42,24 €

[Ver en web >](#)

TAPA CUERPO FILTRO

TURBO-JET

CATTANI

Ref.: 1201032



16,26 €

[Ver en web >](#)

TAPA MEMBRANA DERECHA SOPORTE 0055

CATTANI

Ref.: 1201034



16,26 €

[Ver en web >](#)

TAPA MINI SEPARADOR 90° + SONDAS

CATTANI

Ref.: 1201038



134,89 €

[Ver en web >](#)

**TAPA MINI SEPARADOR
180° + SONDAS**

CATTANI

Ref.: 1201044



170,63 €

[Ver en web >](#)

**DISCO 3 AGUJEROS
SEPARADOR ISO 4**

CATTANI

Ref.: 1200955



52,01 €

[Ver en web >](#)

**TAPA SONDAS +
PULSADOR VASO
SEP.180°**

CATTANI

Ref.: 1200985



34,13 €

[Ver en web >](#)

**TAPA CONTENEDOR
FILTRO D.30**

CATTANI

Ref.: 1201009



56,88 €

[Ver en web >](#)

**CUERPO COLECTOR
RECTANGULAR 2 VIAS
GRIS (CARCASA)**

CATTANI

Ref.: 1200877



30,86 €

[Ver en web >](#)

**COLECTOR
RECTANGULAR 2 VIAS
GRIS**

CATTANI

Ref.: 1200853



45,50 €

[Ver en web >](#)

**COLECTOR
RECTANGULAR
COMPLETO 2 VIAS GRIS
CON FILTRO**

CATTANI

Ref.: 1200854



63,38 €

[Ver en web >](#)

**CESTO X CONTENEDOR
LABORATORIO**

CATTANI

Ref.: 1200700



17,88 €

[Ver en web >](#)

BOQUETON D.20

CATTANI

Ref.: 1200443



6,60 €

[Ver en web >](#)

BOQUETON INFERIOR

0055 GRIS

CATTANI

Ref.: 1200446



9,75 €

[Ver en web >](#)

BOQUETON D.32-25

CATTANI

Ref.: 1200450

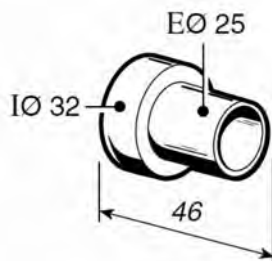

11,37 €

[Ver en web >](#)

MANGUITO CONECTOR

CON 2 OR

CATTANI

Ref.: 1200205



27,62 €

[Ver en web >](#)

CODO AIRE MAXI CANISTER D.30

CATTANI

Ref.: 1200410



53,63 €

[Ver en web >](#)

BOQUETON COLECTOR RECTANGULAR

CATTANI

Ref.: 1200430



32,48 €

[Ver en web >](#)

CODO D.25

CATTANI

Ref.: 1200435

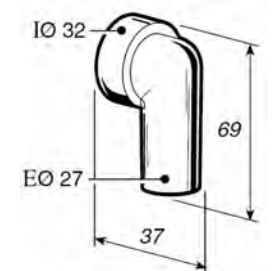

11,37 €

[Ver en web >](#)

CODO D.30

CATTANI

Ref.: 1200440

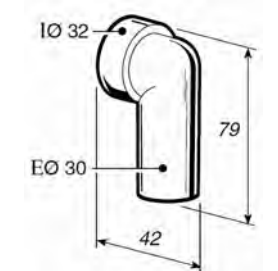

11,37 €

[Ver en web >](#)

ESCUADRA SOPORTE

CANULAS

CATTANI

Ref.: 1191852



25,05 €

[Ver en web >](#)

BASE UNI-JET 75

CATTANI

Ref.: 1199603



25,91 €

[Ver en web >](#)

MARMITA SILENCIADOR UNI-JET CARENADO

CATTANI

Ref.: 1191260



78,03 €

[Ver en web >](#)

TEMPORIZADOR CROUZET MCR1-88-826- 135

CATTANI

Ref.: 1185918



185,25 €

[Ver en web >](#)

**CONDENSADOR 10MF
450V RPC3+CAV**

CATTANI

Ref.: 1189101



51,72 €

[Ver en web >](#)

**ESPIA LUMINOSO
LLENADO VASO ASPI-
JET 6**

CATTANI

Ref.: 1185520



42,24 €

[Ver en web >](#)

**INTERRUPTOR TURBO
JET 2**

CATTANI

Ref.: 1182585



105,62 €

[Ver en web >](#)

**MICROINTERRUPTOR
PUERTA MONO-JET**

CATTANI

Ref.: 1183100



29,25 €

[Ver en web >](#)

FUSIBLE 10X38 10A

CATTANI

Ref.: 1182241



5,75 €

[Ver en web >](#)

FUSIBLE 10X38 4A

CATTANI

Ref.: 1182245



5,75 €

[Ver en web >](#)

FUSIBLE 10X38 16A

CATTANI

Ref.: 1182246



5,75 €

[Ver en web >](#)

INTERRUPTOR GENERAL PARA ASPI JET

CATTANI

Ref.: 1182574



9,02 €

[Ver en web >](#)

INTERRUPTOR GENERAL TURBO SMART/MICRO SMART

CATTANI

Ref.: 1182576



42,23 €

[Ver en web >](#)

ELECTROVALVULA 24V AUTOLAVADO

CATTANI

Ref.: 1182001



157,63 €

[Ver en web >](#)

ELECTROVALVULA 24V X MIGNON

CATTANI

Ref.: 1182035



194,99 €

[Ver en web >](#)

FUSIBLE 10X38 2A

CATTANI

Ref.: 1182240



5,75 €

[Ver en web >](#)

CIRCUITO AC10

CATTANI

Ref.: 1181230



152,75 €

[Ver en web >](#)

CIRCUITO AC/4 MAXI

CANISTER

CATTANI

Ref.: 1181240



100,74 €

[Ver en web >](#)

CIRCUITO AC45 X GRUPO DRENAJE

CATTANI

Ref.: 1181262



260 €

[Ver en web >](#)

CIRCUITO AC33/A + PISTON X VALVULA ESCUPIDERA

CATTANI

Ref.: 1181266



216,13 €

[Ver en web >](#)

CIRCUITO AC42

PERIFERICO

CATTANI

Ref.: 1180967



188,51 €

[Ver en web >](#)

CIRCUITO AC14/B MONO-JET 230V

CATTANI

Ref.: 1180971



186,88 €

[Ver en web >](#)

CIRCUITO AC40 CENTRAL 3/4 MOTORES

CATTANI

Ref.: 1180958



1.044,86 €

[Ver en web >](#)

CIRCUITO AC41 PERIFERICO X POLVO

CATTANI

Ref.: 1180959



188,51 €

[Ver en web >](#)

**BASE BRAZO
LABORATORIO**

CATTANI

Ref.: 1170100



14,61 €

[Ver en web >](#)

**PORTA-ASPILLERA
PINTADO**

CATTANI

Ref.: 1170301



38,98 €

[Ver en web >](#)

**CODO ALUMINIO UNI-JET
75 D.30**

CATTANI

Ref.: 1170500



16,26 €

[Ver en web >](#)

**VENTOLA PLASTICA
TECNO-JET 2V**

CATTANI

Ref.: 1169910



429,01 €

[Ver en web >](#)

**VENTOLA UNI-JET 75 2V -
TURBO-JET 2 - TURBO
SMART 2V**

CATTANI

Ref.: 1169915

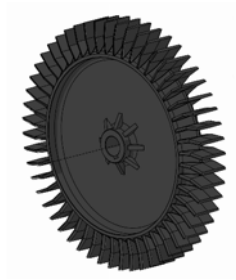

188,51 €

[Ver en web >](#)

**VENTOLA
REFRIGERACIÓN V0401
MEC90**

CATTANI

Ref.: 1169925



22,75 €

[Ver en web >](#)

**VENTOLA
REFRIGERACIÓN V0601
MAXI-JET 2S**

CATTANI

Ref.: 1169931



22,75 €

[Ver en web >](#)

**VALVULA RETENCION
PARA COMPRESOR
ANTIRETORNO**

CATTANI

Ref.: 1169832



72,32 €

Válido hasta: 30-06-2024

[Ver en web >](#)

**VENTOLA X UNI-JET 75 /
TURBO-JET 1**

CATTANI

Ref.: 1169906

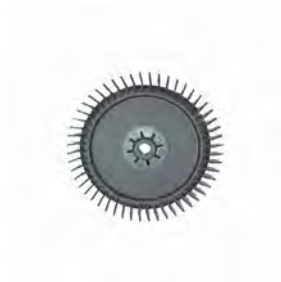

199,87 €

[Ver en web >](#)

**TAPA ESCUDO MAXI JET
2S**

CATTANI

Ref.: 1169316



53,63 €

[Ver en web >](#)

**SILENC.GOMA
ESPUMA+REJILLA FLUX-
JET**

CATTANI

Ref.: 1169335



74,76 €

[Ver en web >](#)

**SILENC.GOMA
ESPUMA+REJILLA MAXI-
JET**

CATTANI

Ref.: 1169340



65 €

[Ver en web >](#)

**SILENC.GOMA
ESPUMA+REJILLA UNI-
JET 75**

CATTANI
Ref.: 1169346



26,01 €
[Ver en web >](#)

**SILENC.GOMA ESPUMA +
REJILLA UNI-JET 75 2V**

CATTANI
Ref.: 1169352



14,61 €
[Ver en web >](#)

**ROND. BLOCC. VENTOLA
MAXI-JET**

CATTANI
Ref.: 1169101



19,49 €
[Ver en web >](#)

**RODAMIENTO 6203
2RS/C3 X UNI-JET 75 2V**

CATTANI
Ref.: 1168365



74,76 €
[Ver en web >](#)

RODAMIENTO 6203 X UNI-JET 75

CATTANI

Ref.: 1168309



20,16 €

[Ver en web >](#)

NO UTILIZAR AHORA ES 1168290 RODAMIENTO 6202 UNI-JET 40 / MICRO SMART"""

CATTANI

Ref.: 1168310



20,71 €

[Ver en web >](#)

RODAMIENTO 6202 X UNI-JET 40 Y 75

CATTANI

Ref.: 1168329



32,49 €

[Ver en web >](#)

TAPA CAJA CONEXIONES UNI-JET 75

CATTANI

Ref.: 1168012



13 €

[Ver en web >](#)

**CUBRE VENTOLA
BLANCO X MAXI-JET 2S
MEC112**

CATTANI
Ref.: 1168125



13 €
[Ver en web >](#)

**CUBRE VENTOLA
BLANCO X UNI-JET 75**

CATTANI
Ref.: 1168130



14,90 €
[Ver en web >](#)

**ANILLO PARA
RODAMIENTO TECNO-
JET**

CATTANI
Ref.: 1167601



1,34 €
[Ver en web >](#)

**RETEN UNI-JET 40 MICRO
SMART Y CENTRIFUGA**

CATTANI
Ref.: 1167643

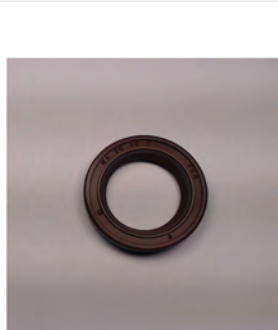

10,36 €
[Ver en web >](#)

ESTATOR UNI-JET 75

220V 50HZ

CATTANI

Ref.: 1167439

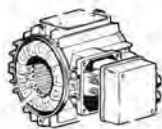

360,74 €

[Ver en web >](#)

RODAMIENTO ANTERIOR

TECNO-JET

CATTANI

Ref.: 1160439



53,63 €

[Ver en web >](#)

RODAMIENTO ANTERIOR

FLUX-JET

CATTANI

Ref.: 1160440



53,63 €

[Ver en web >](#)

ROTOR + EJE TECNO-JET

230V 50HZ

CATTANI

Ref.: 1159704



164,13 €

[Ver en web >](#)

ROTOR + EJE UNI-JET 75

230V 50HZ

CATTANI

Ref.: 1159707



131,64 €

[Ver en web >](#)

BOMBA PARA GRUPO

DRENAJE MINI

SEPARADOR 12V

CATTANI

Ref.: 1150451



170,63 €

[Ver en web >](#)

ROTOR + EJE UNI-JET 75

2V 230V 50HZ

CATTANI

Ref.: 1159632



344,49 €

[Ver en web >](#)

SEPARACION

SOP.ASPIRASAL N

CATTANI

Ref.: 1070001



0,39 €

[Ver en web >](#)

**SEPARACION
SOP.ASPIRASAL B**

CATTANI

Ref.: 1070001B



0,39 €

[Ver en web >](#)

**SEPARACION
SOP.ASPIRASAL G**

CATTANI

Ref.: 1070001G



0,39 €

[Ver en web >](#)

**INTERRUPTOR
COMPLETO X BANCO**

CATTANI

Ref.: 1050195



78,03 €

[Ver en web >](#)

**FILTRO ORO X
ASPILLERA
LABORATORIO**

CATTANI

Ref.: 1050155



14,61 €

[Ver en web >](#)

**TAPON PEQUEÑO X
BRAZO LABORATORIO**

CATTANI

Ref.: 1050160



11,37 €

[Ver en web >](#)

**TAPON PEQUEÑO X
BRAZO LABORATORIO+O
RING**

CATTANI

Ref.: 1050162

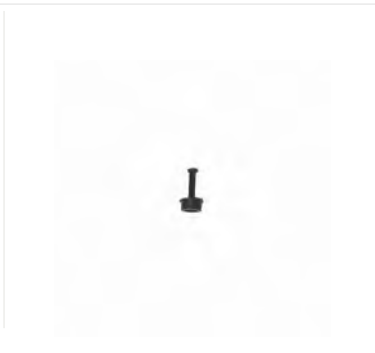

14,61 €

[Ver en web >](#)

TAPON ASPILLERA +OR

CATTANI

Ref.: 1050172



8,61 €

[Ver en web >](#)

**CONTROL ELECTRONICO
X SEP. AMALGAMA
TURBO-JET 1**

CATTANI

Ref.: 1043499



833,64 €

[Ver en web >](#)

FILTRO HEPA H14 C12 X ASPIRACIONES TANDEM

CATTANI

Ref.: 1042092



1.564,34 €

[Ver en web >](#)

FILTRO AIRE MAXI- CANISTER

CATTANI

Ref.: 1041060

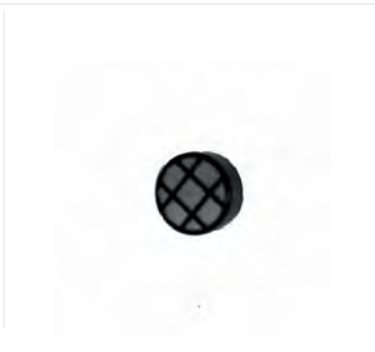

9,75 €

[Ver en web >](#)

FILTRO AGUA MAXI- CANISTER

CATTANI

Ref.: 1041070



9,75 €

[Ver en web >](#)

TERMINAL MANUAL "B" D.11 B

CATTANI

Ref.: 1040637



27,62 €

[Ver en web >](#)

TERMINAL MANUAL "B"

D.16 G

CATTANI

Ref.: 1040641



27,62 €

[Ver en web >](#)

TERMINAL MANUAL "B"

D.16 N

CATTANI

Ref.: 1040644



27,62 €

[Ver en web >](#)

TERMINAL MANUAL "B"

D.16 B

CATTANI

Ref.: 1040647



27,62 €

[Ver en web >](#)

TERMINAL MANUAL "B"

D.11 G

CATTANI

Ref.: 1040631



27,62 €

[Ver en web >](#)

TERMINAL MANUAL "B"

D.11 N

CATTANI

Ref.: 1040634



27,62 €

[Ver en web >](#)

SOPORTE ASPIRASALIVA NEUMATICO GRIS D.11

CATTANI

Ref.: 1040013



84,50 €

[Ver en web >](#)

FILTRO ASPIRADOR NEUMATICO COMPLETO

CATTANI

Ref.: 1040003



30,86 €

[Ver en web >](#)

CUERPO SUPERIOR COMPLETO SOP. MECANICO GRIS

CATTANI

Ref.: 1030450



204,46 €

[Ver en web >](#)

**COLECTOR SOPORTE
MECANICO GRIS SIN
TUBOS**

CATTANI

Ref.: 1030166



104 €

[Ver en web >](#)

**SOPORTE JERINGA TAV.
MECANICA**

CATTANI

Ref.: 1030205

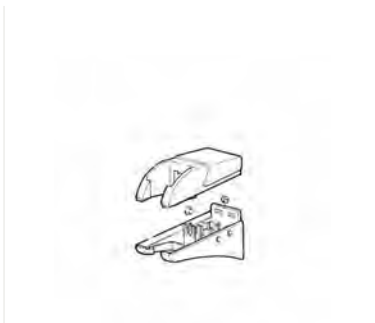

125,12 €

[Ver en web >](#)

**SEPARACION SOP.
JERINGA N**

CATTANI

Ref.: 1028001

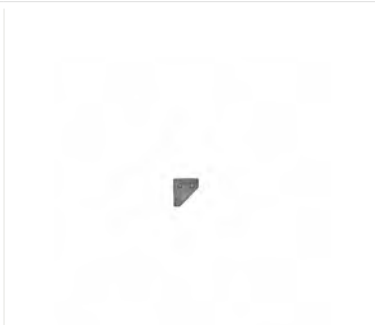

0,39 €

[Ver en web >](#)

**SEPARACION SOPORTE
JERINGA B**

CATTANI

Ref.: 1028001B

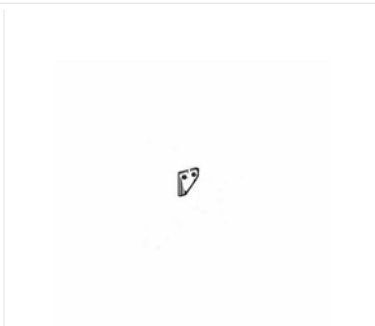

0,39 €

[Ver en web >](#)

SEPARACION SOPORTE

JERINGA G

CATTANI

Ref.: 1028001G



0,39 €

[Ver en web >](#)

BOMBA COMPLETA PARA GRUPO DRENAJE CONTINUO

CATTANI

Ref.: 1020931



255,12 €

Válido hasta: 30-06-2024

[Ver en web >](#)

CIRCUITO AC25

CATTANI

Ref.: 1020943



188,51 €

[Ver en web >](#)

FILTRO SOPORTE CANULAS 0011 P/ SOPORTE MANUAL

CATTANI

Ref.: 1041055



16,97 €

Válido hasta: 30-06-2024

[Ver en web >](#)

VALVULA ANTIRRETORNO DESAGUE MICRO SMART

CATTANI
Ref.: 1240809



49,69 €

Válido hasta: 30-06-2024

[Ver en web >](#)

CASQUILLO "B" X TURBINA /JERINGA G

CATTANI
Ref.: 1033318

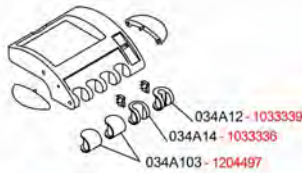

Otros soportes:
1033318 – Turbina / Jeringa G
1204522 – Jeringa Luzani
1033345 – Micromotor

27,62 €

[Ver en web >](#)

CASQUILLO "B" PARA TERMINAL MANUAL D.11

G
CATTANI
Ref.: 1033336

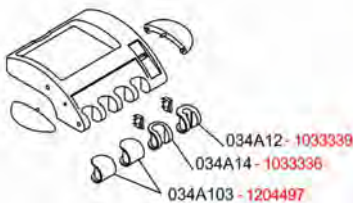

28,06 €

[Ver en web >](#)

CASQUILLO "B" PARA TERMINAL MANUAL D.16

G
CATTANI
Ref.: 1033339



28,06 €

[Ver en web >](#)

CASQUILLO PARA MICROMOTOR

CATTANI

Ref.: 1033345



27,62 €

[Ver en web >](#)

ADAPTADOR ASPIRASALIVA Nº15

CATTANI

Ref.: 1040515



9,75 €

[Ver en web >](#)

ADAPTADOR DE 11 A 16

CATTANI

Ref.: 1040520



4,87 €

[Ver en web >](#)

KIT CUERPO SEPARADOR MINICENTRIFUGA FEDESA

CATTANI

Ref.: 1041108

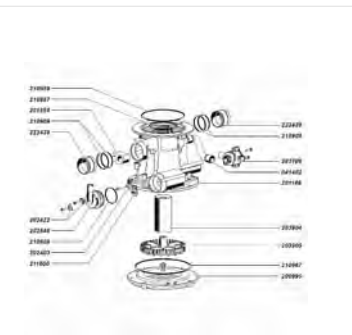

366,20 €

[Ver en web >](#)

BOQUETON D.30

CATTANI

Ref.: 1200460

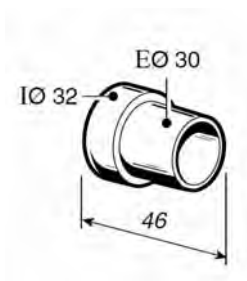

11,37 €

[Ver en web >](#)

DISCO 3 AGUJEROS SEPARADOR ISO 6 ENSAMBLADO

CATTANI

Ref.: 1200925



41,67 €

[Ver en web >](#)

DISCO 5 AGUJEROS SEPARADOR ISO 18 ENSAMBLADO

CATTANI

Ref.: 1201198



35,79 €

[Ver en web >](#)

MINI SEPARADOR. S/LAVADO (VASO INFERIOR+MEMBRANA)

CATTANI

Ref.: 1203816



160,87 €

[Ver en web >](#)

ANILLO G 22.32.7 VITON (RETÉN PARA UNI-JET)

CATTANI

Ref.: 1167624



19,34 €

[Ver en web >](#)

ARANDELA ONDULADA MICRO Y TURBO SMART

CATTANI

Ref.: 1167667

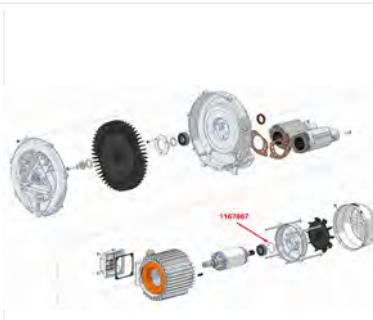

4,22 €

[Ver en web >](#)

ESCUDO POSTERIOR MOTOR UNI-JET 75

CATTANI

Ref.: 1169302



14,90 €

[Ver en web >](#)

VENTILADOR PARA CENTRALITAS MICRO- SMART Y TURBO-SMART

CATTANI

Ref.: 1186485



194,42 €

[Ver en web >](#)

**REJILLA PARA
GOMAESPUMA
SILENCIADOR UNI-JET 40**

CATTANI

Ref.: 1208112



3,95 €

[Ver en web >](#)

**TUBO CALORICO D.40 X
EXPULSIÓN MICRO-
SMART CUBE (1 METRO)**

CATTANI

Ref.: 1230165



120,24 €

[Ver en web >](#)

**ANTIVIBRANTE DOBLE
TORNILLO PARA MICRO-
SMART**

CATTANI

Ref.: 1250000



13 €

[Ver en web >](#)

**SILENT BLOK PARA UNI-
JET 75 DE TURBO SMART**

CATTANI

Ref.: 1250016

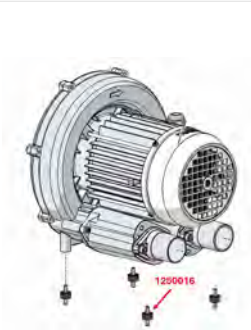

2,23 €

[Ver en web >](#)

SILENT BLOCK PARA CENTRIFUGA TURBO SMART

CATTANI

Ref.: 1250018



6,76 €

[Ver en web >](#)

TUBO CALORICO D.32 X EXPULSIÓN MICRO-SMART (1 METRO)

CATTANI

Ref.: 1230110



120,24 €

[Ver en web >](#)

VALVULA TERMOSTATICA TURBO SMART

CATTANI

Ref.: 1160641

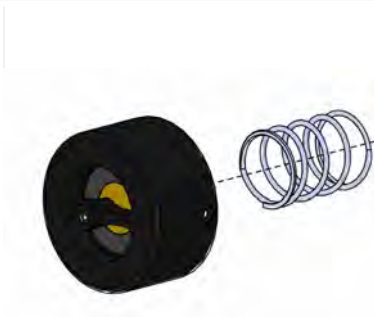

257,26 €

[Ver en web >](#)

VALVULA TERMOSTATICA MICRO SMART

CATTANI

Ref.: 1222472



220,97 €

[Ver en web >](#)

**OR 2112 TAPA CODO
MINI SEPARADOR
(BOLSAS DE 10UDS)**

CATTANI
Ref.: 1215909



9,48 €
[Ver en web >](#)

**ELECTROVALVULA
GRUPO ESCUPIDERA**

CATTANI
Ref.: 1182046

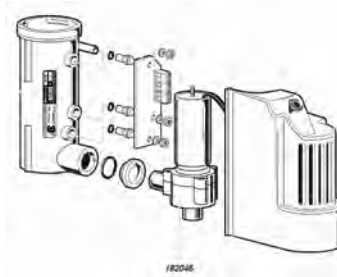

212,87 €
[Ver en web >](#)

**VENTOLA PLASTICA UNI-
JET 40 X MICRO SMART**

CATTANI
Ref.: 1169965



100,02 €
[Ver en web >](#)

**VENTOLA UNI-JET 25 X
MICRO SMART CUBE**

CATTANI
Ref.: 1169972



123,22 €
[Ver en web >](#)

BOQUETON RECTO DESAGUE CENTRIFUGA MICRO SMART

CATTANI

Ref.: 1220476



45,19 €

[Ver en web >](#)

ESCUDO POSTERIOR UNI-JET 40 Y 25 PARA MICRO SMART

CATTANI

Ref.: 1169319



12,95 €

[Ver en web >](#)

KIT RECAMBIO COLECTOR + MANGUERAS ASPI-JET

CATTANI

Ref.: 1200870



198,45 €

[Ver en web >](#)

CUERPO SEPARADOR AMALGAMA ISO 18 + LLAVE

CATTANI

Ref.: 1201199



109,35 €

[Ver en web >](#)

DOTACIÓN TURBO SMART - KIT TUBOS Y SILENCIADOR

CATTANI

Ref.: 1041111



222,05 €

[Ver en web >](#)

DOTACIÓN MICRO SMART - KIT TUBOS Y SILENCIADOR

CATTANI

Ref.: 1041160



259,97 €

[Ver en web >](#)

PANEL DE CONTROL TURBO SMART CUBE

CATTANI

Ref.: 1181646



455-€

330 €

Válido hasta: 28-02-2025

[Ver en web >](#)

CONTENEDOR ISO 4 - TURBO-JET 1

CATTANI

Ref.: 1043133

Contenedor de amalgama para Turbo Jet 1.



Contenedor de recambio para separador de amalgama ISO 4 de Turbo Jet 1.

Incluye una tapa para cerrar de manera hermética el contenedor a usar cuando está lleno.

49,26-€

47 €

Válido hasta: 28-02-2025

[Ver en web >](#)

CONTENEDOR ISO 6 - MICRO SMART

CATTANI

Ref.: 1043132

57,87 €

47 €

Válido hasta: 28-02-2025

[Ver en web >](#)

Contenedor de amalgama para Micro Smart.



Contenedor de recambio para separador de amalgama ISO 6 de Micro Smart y Micro Smart Cube. Incluye una tapa para cerrar de manera hermética el contenedor a usar cuando está lleno.

CONTENEDOR ISO 18 - TURBO-SMART

CATTANI

Ref.: 1043135

57,87 €

47 €

Válido hasta: 28-02-2025

[Ver en web >](#)

Contenedor de amalgama para Turbo Smart.



Contenedor de recambio para separador de amalgama ISO 18 de Turbo Smart, Turbo Smart Cube y Turbo Smart 2V. Incluye una tapa para cerrar de manera hermética el contenedor a usar cuando está lleno.

FILTRO HEPA H14 C1 - X TURBO JET 1-2 Y UNI-JET 75

CATTANI

Ref.: 1042010

467,15 €

Válido hasta: 30-06-2024

[Ver en web >](#)

Filtro HEPA H14 para Turbo Jet 1/2 y Uni-Jet 75.



Filtro especial instalado en la salida de aire expulsado por la máquina de aspiración. Compuesto por un filtro HEPA H14 con carbones activos y un tratamiento químico antibacteriano, protegido herméticamente a su vez por una estructura resistente a la alta temperatura y humedad.

FILTRO HEPA H14 C6 - X MICRO Y TURBO SMART

CATTANI

Ref.: 1042090

795,31 €

Válido hasta: 30-06-2024

[Ver en web >](#)

Filtro HEPA H14 para aspiraciones dentales.



Los filtros de esta clase son útiles, por ejemplo, para producir aire limpio en quirófanos, laboratorios o plantas de producción de chips de computadora. Los filtros H14 se pueden usar para filtrar todos tipos de partículas contaminantes (virus y bacterias incluidos).

KIT ANUAL TURBO JET 1 CON ISO4

CATTANI

Ref.: KIT1TJ1

115,76 €

75 €

Válido hasta: 28-02-2025

[Ver en web >](#)

Mantenimiento anual para Turbo Jet 1 con
separador de amalgama.



Mantenimiento anual para Turbo Jet 1
con separador de amalgama ISO 4.
Incluye 1 filtro INOX de entrada de
aspiración (ref.: 1240317), 1 contenedor
de amalgama ISO 4 (ref.: 1043133) y
1m de tubo d.11 para las conexiones
del separador de amalgama a la
centrífuga (ref.: 1040880).

KIT ANUAL MICRO SMART

CATTANI

Ref.: KIT1MS

178,61 €

115 €

Válido hasta: 28-02-2025

[Ver en web >](#)

Mantenimiento anual para Micro Smart.



Mantenimiento anual para Micro Smart
sin separador de amalgama. Incluye 1
filtro de entrada de aspiración (ref.:
1201547), 1 válvula antirretorno de
desagüe (ref.: 1240809) y 1 junta de la
válvula de recirculación de la centrífuga
(ref.: 1215816).

KIT ANUAL MICRO SMART CON ISO 6

CATTANI

Ref.: KIT1MSISO6

243,11 €

165 €

Válido hasta: 28-02-2025

[Ver en web >](#)

Mantenimiento anual para Micro Smart
con separador ISO 6



KIT ANUAL TURBO SMART

CATTANI

Ref.: KIT1TS

192,94 €

125 €

Válido hasta: 28-02-2025

[Ver en web >](#)

Mantenimiento anual para Turbo Smart.



Mantenimiento anual para Turbo Smart
sin separador de amalgama. Incluye 1
filtro de entrada de aspiración (ref.:
1201544), 1 válvula antirretorno de
desagüe (ref.: 1240808) y 1 junta de la
válvula de recirculación de la centrífuga
(ref.: 1215816).

KIT ANUAL TURBO SMART CON ISO 18

CATTANI

Ref.: KIT1TSISO18

270,11 €

175 €

Válido hasta: 28-02-2025

[Ver en web >](#)

Mantenimiento anual para Turbo Smart con separador ISO 18



KIT COMPLETO TURBO JET SIN ISO 4

CATTANI

Ref.: KIT10HTJ1

451,48 €

345 €

Válido hasta: 28-02-2025

[Ver en web >](#)

Mantenimiento completo para Turbo Jet 1.

Kit de mantenimiento para una puesta a punto completa de Turbo Jet 1 sin separador de amalgama. Incluye rodamientos y repuestos de desgaste de motor y centrifuga. Ahora incluye el escudo posterior de los motores.



KIT COMPLETO TURBO JET CON ISO 4

CATTANI

Ref.: KIT10HTJ1ISO4

555,66 €

395 €

Válido hasta: 28-02-2025

[Ver en web >](#)

Mantenimiento completo para Turbo Jet 1 con separador de amalgama ISO 4

Kit de mantenimiento para una puesta a punto completa de Turbo Jet 1 con separador de amalgama. Incluye rodamientos y repuestos de desgaste de motor y centrifuga. Ahora incluye el escudo posterior de los motores.



KIT COMPLETO TURBO JET 2

CATTANI

Ref.: KIT10HTJ2

486,20 €

385 €

Válido hasta: 28-02-2025

[Ver en web >](#)

Mantenimiento completo para Turbo Jet 2.

Kit de mantenimiento para una puesta a punto completa de Turbo Jet 2. Incluye:

- Filtro de entrada aspiración (ref. 1240071)
- Anillo de entrada aspiración (ref. 1240072)
- Anillo de salida (ref. 1182418)
- Anillo de salida (ref. 1182419)
- Anillo de salida (ref. 1182420)
- Anillo de salida (ref. 1182421)
- Anillo de salida (ref. 1182422)
- Anillo de salida (ref. 1182423)
- Anillo de salida (ref. 1182424)
- Anillo de salida (ref. 1182425)
- Anillo de salida (ref. 1182426)
- Anillo de salida (ref. 1182427)
- Anillo de salida (ref. 1182428)
- Anillo de salida (ref. 1182429)
- Anillo de salida (ref. 1182430)
- Anillo de salida (ref. 1182431)
- Anillo de salida (ref. 1182432)
- Anillo de salida (ref. 1182433)
- Anillo de salida (ref. 1182434)
- Anillo de salida (ref. 1182435)
- Anillo de salida (ref. 1182436)
- Anillo de salida (ref. 1182437)
- Anillo de salida (ref. 1182438)
- Anillo de salida (ref. 1182439)
- Anillo de salida (ref. 1182440)
- Anillo de salida (ref. 1182441)
- Anillo de salida (ref. 1182442)
- Anillo de salida (ref. 1182443)
- Anillo de salida (ref. 1182444)
- Anillo de salida (ref. 1182445)
- Anillo de salida (ref. 1182446)
- Anillo de salida (ref. 1182447)
- Anillo de salida (ref. 1182448)
- Anillo de salida (ref. 1182449)
- Anillo de salida (ref. 1182450)



KIT COMPLETO MICRO SMART

CATTANI

Ref.: KIT10HMS

364,65 €

290 €

Válido hasta: 28-02-2025

[Ver en web >](#)

Mantenimiento completo para Micro Smart.



Kit de mantenimiento para una puesta a punto completa de Micro Smart. Incluye rodamientos y repuestos de desgaste de motor y centrifuga. Ahora incluye el escudo posterior de los motores.

KIT COMPLETO MICRO SMART CUBE

CATTANI

Ref.: KIT10HMSCUBE

405,17 €

305 €

Válido hasta: 28-02-2025

[Ver en web >](#)

Mantenimiento completo para Micro Smart Cube.



Kit de mantenimiento para una puesta a punto completa de Turbo Smart, Turbo Smart Cube o Turbo Smart 2V. Incluye rodamientos y repuestos de desgaste de motor y centrifuga. Ahora incluye el escudo posterior de los motores.

KIT COMPLETO TURBO SMART

CATTANI

Ref.: KIT10HTS

416,75 €

320 €

Válido hasta: 28-02-2025

[Ver en web >](#)

Mantenimiento completo para Turbo Smart, Cube y 2V.



Reduce el retardo y la inestabilidad de la aspiración. Además mejora la eficiencia del sistema y permite evacuar los tubos, eliminando posible contaminación cruzada.

VÁLVULA DE FONDO DE LÍNEA

CATTANI

Ref.: 1203770

138,12 €

Válido hasta: 30-06-2024

[Ver en web >](#)



CARTUCHO FILTRO HEPA H14 C6

CATTANI

Ref.: 1160540

235,19 €

Válido hasta: 30-06-2024

[Ver en web >](#)

Cartucho de recambio para filtros HEPA H14 C6.



Cartucho de recambio para filtros HEPA H14 C6 de aspiración. Se remplace cada 6-12 meses. El cartucho usado se puede esterilizar en autoclave a 134° antes de desechar, para máxima seguridad (opcional).

SEPARADOR AMALGAMA ISO 6 X MICRO SMART NUEVO + PANEL

CATTANI

Ref.: 1181634B

1.655,94 €

Válido hasta: 30-06-2024

[Ver en web >](#)

Separador de amalgama para Micro Smart



SEPARADOR AMALGAMA ISO 18 X TURBO SMART

CATTANI

Ref.: 1043391

1.211,49 €

Válido hasta: 30-06-2024

[Ver en web >](#)

Separador de amalgama para Turbo Smart



MUELLE X VÁLVULA TERMOSTÁTICA TURBO SMART

CATTANI

Ref.: 1250513

25,50 €

[Ver en web >](#)



BOQUETON REDUCTOR

D.25 A D.12

CATTANI

Ref.: 1220791



27,62 €

[Ver en web >](#)

OR 4700 X TURBO-JET 3/4 (1 UNIDAD)

CATTANI

Ref.: 1215968

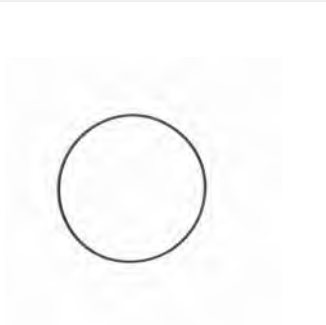

4,76 €

[Ver en web >](#)

MEMBRANA VALVULA RECIRCULACION MICRO/TURBO SMART

CATTANI

Ref.: 1215816



22,08 €

[Ver en web >](#)

OR 3287 X CENTRIFUGA TURBO-JET (1 UNIDAD)

CATTANI

Ref.: 1210960

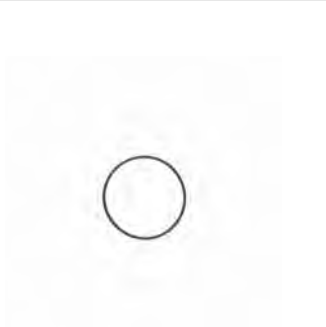

4,36 €

[Ver en web >](#)

DOSIFICADOR BLANCO KIT 3 UNID. AC NET/ECO JET

CATTANI

Ref.: 1204002



15,47 €

[Ver en web >](#)

VASO ASPI-JET 6

CATTANI

Ref.: 1203805



74,76 €

[Ver en web >](#)

TAPA REGISTRO CANAL CENTRIFUGA TURBO SMART

CATTANI

Ref.: 1203288



79,57 €

[Ver en web >](#)

TAPA RECIRCULACIÓN CENTRIFUGA MICRO Y TURBO SMART

CATTANI

Ref.: 1203289



70,97 €

[Ver en web >](#)

**BOQUETON RECTO
DESAGÜE CENTRIFUGA
TURBO SMART**

CATTANI

Ref.: 1202549



54,94 €

[Ver en web >](#)

**TAPA INFERIOR
CENTRIFUGA TURBO
SMART**

CATTANI

Ref.: 1200941



200,24 €

[Ver en web >](#)

**TAPA INFERIOR
CENTRIFUGA MICRO
SMART**

CATTANI

Ref.: 1200942



56,63 €

[Ver en web >](#)

**CASQUILLO REDUCCION
SEPAR. CENTR. TURBO
SMART**

CATTANI

Ref.: 1200497



64,97 €

[Ver en web >](#)

**VALVULA
UNIDIRECCIONAL
D=32/32**

CATTANI
Ref.: 1191282



117,39 €
[Ver en web >](#)

**PORTATUBO TURBO JET
1/2**

CATTANI
Ref.: 1191768

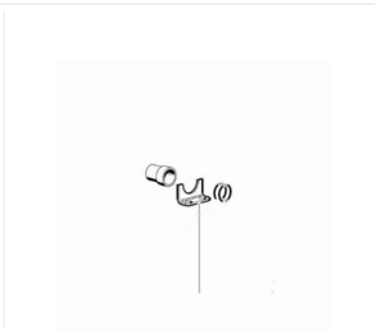

22,75 €
[Ver en web >](#)

**PANEL DE CONTROL
MICRO SMART POST-
2015**

CATTANI
Ref.: 1181642



453,40 €
330 €
Válido hasta: 28-02-2025
[Ver en web >](#)

**CIRCUITO AC54/55
CONTROL AMALGAMA
ISO 4**

CATTANI
Ref.: 1180993



873,21 €
[Ver en web >](#)

CIRCUITO AC56 SENSOR AMALGAMA ISO 4 X TURBO JET

CATTANI
Ref.: 1180996

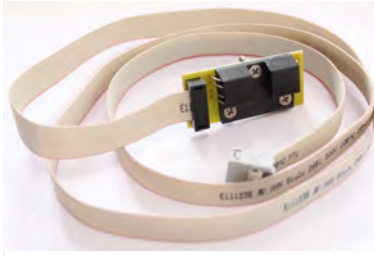

210,60 €

Válido hasta: 30-06-2024

[Ver en web >](#)

CIRCUITO DISPLAY INVERTER 3.3 TURBO SMART

CATTANI
Ref.: 1180945



281,13 €

[Ver en web >](#)

TAPA DOBLE VENTOLA INTERMEDIA UNI-JET 75 2V

CATTANI
Ref.: 1178741



362 €

[Ver en web >](#)

TAPA VENTOLA TURBO JET 2V

CATTANI
Ref.: 1178943



251,90 €

[Ver en web >](#)

**PORTA-TUBO D.40 X UNI-
JET 75**

CATTANI

Ref.: 1179501



7,88 €

[Ver en web >](#)

**PORTA-TUBO D.30 X UNI-
JET 75**

CATTANI

Ref.: 1179520



14,61 €

[Ver en web >](#)

**ARANDELA BLOQUEO
VENTOLA UNI-JET 75**

CATTANI

Ref.: 1169110

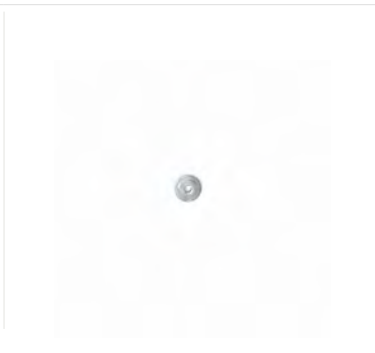

3,92 €

[Ver en web >](#)

**RODAMIENTO MINI
CENTRIFUGA 6002**

CATTANI

Ref.: 1168342

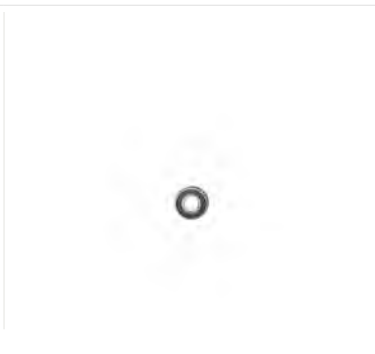

18,29 €

[Ver en web >](#)

SILENCIADOR X TURBO SMART

CATTANI

Ref.: 1160566

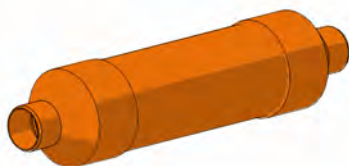

99,52 €

[Ver en web >](#)

SEPARADOR AMALGAMA ISO 4 X TURBO JET 1

CATTANI

Ref.: 1043365



1.899,58 €

[Ver en web >](#)

PORTAFILTRO COMPLETO TURBO JET 1+FILTRO

CATTANI

Ref.: 1041075



143,02 €

[Ver en web >](#)

KIT TAPA SUPERIOR CENTRALITA TURBO SMART ANTIGUA

CATTANI

Ref.: 1041151



211,59 €

[Ver en web >](#)

ELECTROVALVULA+MANOM.+REDUCTOR PRESI

CATTANI

Ref.: 1040001



386,75 €

[Ver en web >](#)

CIRCUITO + FILTRO INVERTER MICRO SMART PRE-2015

CATTANI

Ref.: 1181281



260,47 €

Válido hasta: 30-06-2024

[Ver en web >](#)

CENTRAL+INVERTER TURBO SMART PANEL EXTERNO

CATTANI

Ref.: 1023751



2.604,78 €

Válido hasta: 30-06-2024

[Ver en web >](#)

CENTRAL+INVERTER MICRO SMART POST-2015

CATTANI

Ref.: 1023768



2.347,01 €

Válido hasta: 30-06-2024

[Ver en web >](#)

CENTRAL+INVERTER TURBO SMART PANEL INTERNO

CATTANI

Ref.: 1023785

2.604,78 €

Válido hasta: 30-06-2024

[Ver en web >](#)



SEPARADOR AMALGAMA ISO 18 X TURBO SMART ANTIGUO (PRE-2015)

CATTANI

Ref.: 1043380

1.211,49 €

Válido hasta: 30-06-2024

[Ver en web >](#)



SEPARADOR AMALGAMA ISO 18 X TURBO SMART CUBE

CATTANI

Ref.: 1043392

1.267,35 €

Válido hasta: 30-06-2024

[Ver en web >](#)



CIRCUITO AC86 SENSOR AMALGAMA ISO 18 X TURBO SMART PRE-2015

CATTANI

Ref.: 1180969

133,63 €

Válido hasta: 30-06-2024

[Ver en web >](#)



**CIRCUITO AC86-C
SENSOR AMALGAMA ISO
6 X MICRO SMART**

CATTANI
Ref.: 1181159

169,25 €

Válido hasta: 30-06-2024

[Ver en web >](#)



**CIRCUITO AC86 SENSOR
AMALGAMA ISO 18 X
TURBO SMART POST-
2015**

CATTANI
Ref.: 1181162

146,23 €

Válido hasta: 30-06-2024

[Ver en web >](#)



**CIRCUITO AC48-C 24A
TURBO JET**

CATTANI
Ref.: 1181170

593,46 €

Válido hasta: 30-06-2024

[Ver en web >](#)



**CIRCUITO + FILTRO
INVERTER MICRO
SMART/CUBE POST-2015**

CATTANI
Ref.: 1181287

272,08 €

Válido hasta: 30-06-2024

[Ver en web >](#)

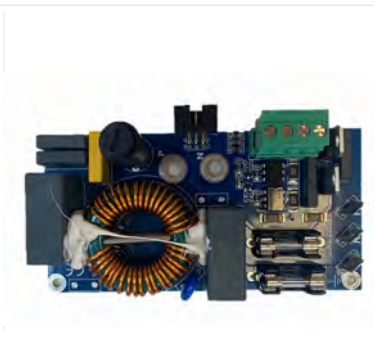

**SEPARADOR AMALGAMA
ISO 6 X MICRO SMART
ANTIGUO + PANEL**

CATTANI

Ref.: 1181635B

1.655,94 €

Válido hasta: 30-06-2024

[Ver en web >](#)



**SEPARADOR AMALGAMA
ISO 6 X MICRO SMART
CUBE + PANEL**

CATTANI

Ref.: 1181637B

1.700,63 €

Válido hasta: 30-06-2024

[Ver en web >](#)



**FILTRO ENTRADA
ASPIRACION X TURBO
SMART**

CATTANI

Ref.: 1201544

93,40 €

Válido hasta: 30-06-2024

[Ver en web >](#)



**FILTRO ENTRADA
ASPIRACION X MICRO
SMART**

CATTANI

Ref.: 1201547

85,93 €

Válido hasta: 30-06-2024

[Ver en web >](#)



SILENCIADOR X MICRO SMART

CATTANI

Ref.: 1160567

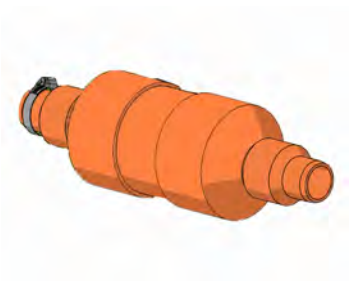

89,78 €

[Ver en web >](#)

GOMA ESPUMA SILENCIADOR X UNI-JET 40

CATTANI

Ref.: 1219635



2,12 €

[Ver en web >](#)

TUBO CONEXIÓN CENTRIFUGA - UNI-JET X TURBO SMART

CATTANI

Ref.: 1230206



116,74 €

[Ver en web >](#)

TUBO CONEXIÓN CENTRIFUGA - UNI-JET PARA TURBO SMART 2V - 60CM

CATTANI

Ref.: 1230212



125,86 €

[Ver en web >](#)

UNI-JET 40 PARA MICRO SMART

CATTANI

Ref.: 1014057



898,05 €

[Ver en web >](#)

UNI-JET 75 X TURBO SMART

CATTANI

Ref.: 1015646



1.027,37 €

[Ver en web >](#)

KIT RECAMBIO VENTOLA TURBO JET 1 Y 2 SIN ISO

4

CATTANI

Ref.: 1041152



174,99 €

[Ver en web >](#)

KIT RECAMBIO VENTOLA TURBO JET 1 CON SEPARADOR ISO 4

CATTANI

Ref.: 1041172



236,62 €

[Ver en web >](#)

TAPA DE ENTRADA HIDROCICLON ISO 6

CATTANI

Ref.: 1200946



42 €

[Ver en web >](#)

TUBO CONEXIÓN CENTRIFUGA - UNI-JET X TURBO SMART CUBE

CATTANI

Ref.: 1230207



120,75 €

[Ver en web >](#)

VENTOLA UNI-JET 75 TURBO SMART

CATTANI

Ref.: 1169959

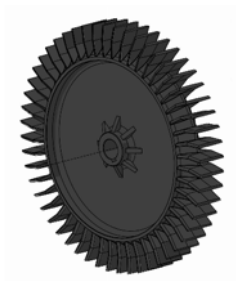

133,83 €

[Ver en web >](#)

TAPÓN AMARILLO GRANDE PARA CENTRIFUGA MICRO- TURBO SMART

CATTANI

Ref.: 1180632



1,21 €

[Ver en web >](#)

TAPÓN AMARILLO PEQUEÑO PARA CENTRIFUGA TURBO SMART

CATTANI
Ref.: 1180633

0,78 €
[Ver en web >](#)



ESCUDO POSTERIOR UNI-JET 40 X TURBO SMART CUBE

CATTANI
Ref.: 1169445

51,20 €
[Ver en web >](#)



KIT 2 VENTOLAS UNI JET 75 2V - TURBO JET 2

CATTANI
Ref.: 1169979

190 €
[Ver en web >](#)



PANEL DE CONTROL MICRO SMART CUBE

CATTANI
Ref.: 1181637

453,12 €
330 €
Válido hasta: 28-02-2025
[Ver en web >](#)



PANEL DE CONTROL

TURBO SMART

CATTANI

Ref.: 1181643

453,12 €

330 €

Válido hasta: 28-02-2025

[Ver en web >](#)



GRUPO RECIRCULACIÓN COMPLETO ISO 18

CATTANI

Ref.: 1202750

369,72 €

[Ver en web >](#)



GRUPO RECIRCULACIÓN COMPLETO ISO 6

CATTANI

Ref.: 1202752

366,12 €

[Ver en web >](#)



TUBO CALORICO CAT D.38 UNI-JET A UNIDIRECCIONAL TS

CATTANI

Ref.: 1230200

20,50 €

[Ver en web >](#)



KIT GUIA METALICA CONTENEDOR ISO 6 MICRO SMART

CATTANI

Ref.: 1195289

167,71 €

[Ver en web >](#)

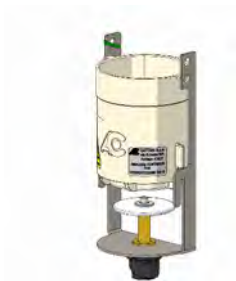

TUBO MED. D.11 - PARA DESAGÜE MICRO SMART SIN SEPARADOR ISO6

CATTANI

Ref.: 1041402

17,14 €

[Ver en web >](#)



TUBO MED D.17.5 - DESCARGA MICRO SMART CON ISO 6 Y TURBO SMART

CATTANI

Ref.: 1041422

13 €

[Ver en web >](#)



FILTRO HEPA H14 AC X SECADOR CATTANI

CATTANI

Ref.: 1168523

368,87 €

Válido hasta: 31-12-2024

[Ver en web >](#)

Filtro HEPA H14 para compresor Cattani.

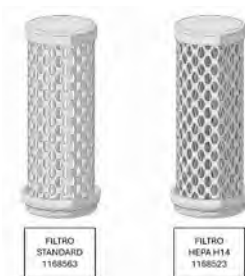

Los filtros HEPA (High Efficiency Particulate Air) Cattani con eficiencia H14 según la normativa EN 1822 están diseñados para reducir los riesgos de contaminación del aire aspirado y comprimido.

KIT ANUAL AC 100 + HEPA H14

CATTANI

Ref.: KIT1AC100H14

256,35 €

130 €

Válido hasta: 28-02-2025

[Ver en web >](#)

Mantenimiento anual para AC 100 con filtro HEPA H14.



El **kit de mantenimiento anual para compresores con secador de aire de Cattani** está indicado para reemplazar material no útil en sus aparatos AC100, AC200 y AC300.

Este kit cuenta con **filtros estándar para compresores de aire seco**, cilindros de cartón forrado en metal, y con filtro HEPA H14.

KIT ANUAL AC 200 + HEPA H14

CATTANI

Ref.: KIT1AC200H14

315,50 €

160 €

Válido hasta: 28-02-2025

[Ver en web >](#)

Mantenimiento anual para AC 200 con filtro HEPA H14.



Kit de mantenimiento anual para compresores AC 200 con filtro HEPA H14. Incluye 2 filtros standard para los pistones (ref.: 1168563) y 1 filtro HEPA H14 para la columna de secado (ref.: 1168523).

KIT ANUAL AC 300 + HEPA H14

CATTANI

Ref.: KIT1AC300H14

374,65 €

185 €

Válido hasta: 28-02-2025

[Ver en web >](#)

Mantenimiento anual para AC 300 con filtro HEPA H14.



Kit de mantenimiento anual para compresores AC 300 con filtro HEPA H14. Incluye 3 filtros standard para los pistones (ref.: 1168563) y 1 filtro HEPA H14 para la columna de secado (ref.: 1168523).

KIT 3 AÑOS AC 100 + HEPA H14

CATTANI

Ref.: KIT3AC100H14

315,50 €

165 €

Válido hasta: 28-02-2025

[Ver en web >](#)

Mantenimiento trienal para AC 100 con filtro HEPA H14.



Kit de mantenimiento trienal para compresores AC 300 con filtro HEPA H14. Incluye 1 filtro standard para el pistón (ref.: 1168563), 1 filtro HEPA H14 para la columna de secado (ref.: 1168523) y 1 condensador de 20MF (ref.: 1189146).

KIT 3 AÑOS AC 200 + HEPA H14

CATTANI

Ref.: KIT3AC200H14

394,37 €

195 €

Válido hasta: 28-02-2025

[Ver en web >](#)

Mantenimiento trienal para AC 200 con filtro HEPA H14.



Kit de mantenimiento trienal para compresores AC 200 con filtro HEPA H14. Incluye 2 filtros standard para los pistones (ref.: 1168563), 1 filtro HEPA H14 para la columna de secado (ref.: 1168523) y 1 condensador de 40MF (ref.: 1189147).

KIT 3 AÑOS AC 300 + HEPA H14

CATTANI

Ref.: KIT3AC300H14

475,87 €

235 €

Válido hasta: 28-02-2025

[Ver en web >](#)

Mantenimiento trienal para AC 300 con filtro HEPA H14.



Kit de mantenimiento trienal para compresores AC 300 con filtro HEPA H14. Incluye 3 filtros standard para los pistones (ref.: 1168563), 1 filtro HEPA H14 para la columna de secado (ref.: 1168523) y 1 condensador de 55MF (ref.: 1189137).

KIT 5 AÑOS AC 100 + HEPA H14

CATTANI

Ref.: KIT5AC100H14

433,81 €

295 €

Válido hasta: 28-02-2025

[Ver en web >](#)

Mantenimiento quinquenal para AC 100 con filtro HEPA H14.



Kit de mantenimiento quinquenal para compresores AC 300 con filtro HEPA H14. Con filtros estándar, condensador y filtro HEPA H14.

KIT 5 AÑOS AC 200 + HEPA H14

CATTANI

Ref.: KIT5AC200H14

512,67 €

325 €

Válido hasta: 28-02-2025

[Ver en web >](#)

Mantenimiento quinquenal para AC 200 con filtro HEPA H14.



Kit de mantenimiento quinquenal para compresores AC 200 con filtro HEPA H14. Con filtros estándar, condensador y filtro HEPA H14.

KIT 5 AÑOS AC 300 +

HEPA H14

CATTANI

Ref.: KIT5AC300H14

604,70 €

360 €

Válido hasta: 28-02-2025

[Ver en web >](#)

Mantenimiento quinquenal para AC 300 con filtro HEPA H14.



Kit de mantenimiento quinquenal para compresores AC 300. Con filtros estándar, condensador y filtro HEPA H14.

TORNILLO SUJECIÓN VENTILILADOR COMPRESOR

CATTANI

Ref.: 1259894

3,27 €

[Ver en web >](#)



SEEGER INFERIOR X COLUMNA SECADOR

CATTANI

Ref.: 1259712

37,36 €

[Ver en web >](#)



SEEGER SUPERIOR X COLUMNA SECADOR

CATTANI

Ref.: 1259714

17,88 €

[Ver en web >](#)



**KIT ANTIVIBRANTE
CABEZA AC 300 (3 PCS)**

CATTANI

Ref.: 1258851

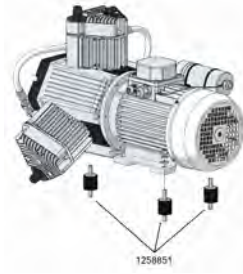

48,76 €

[Ver en web >](#)

**LLAVE PURGA CALDERIN
1/4"**

CATTANI

Ref.: 1249870



8,05 €

[Ver en web >](#)

**RACORD A T M.10-1/4
10220**

CATTANI

Ref.: 1249763



20,31 €

[Ver en web >](#)

**CODO PARA SECADOR
1/4"**

CATTANI

Ref.: 1249769



23,45 €

[Ver en web >](#)

DISTRIBUIDOR AIRE X COMPRESOR

CATTANI

Ref.: 1249790

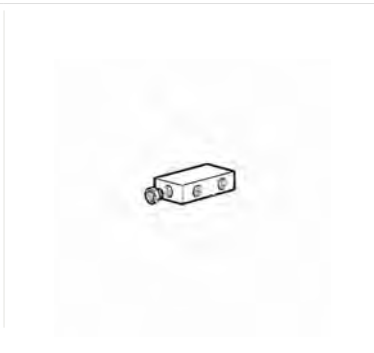

119,90 €

[Ver en web >](#)

LLAVE DE PASO 3/8" SALIDA AIRE COMPRESOR

CATTANI

Ref.: 1249854



19,52 €

[Ver en web >](#)

RACOR PRESOSTATO COMPRESOR AC 100 - AC 200

CATTANI

Ref.: 1249725

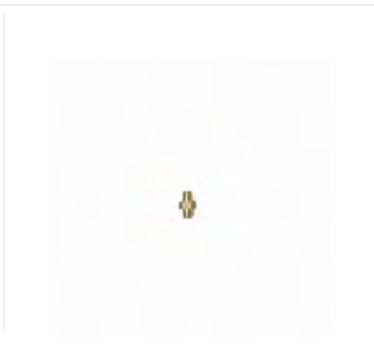

13 €

[Ver en web >](#)

RACORD EN L INTERM.10 ART236

CATTANI

Ref.: 1249752

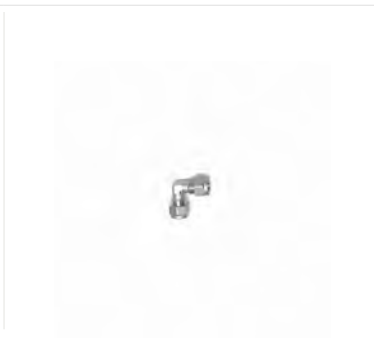

17,60 €

[Ver en web >](#)

ABRAZADERA COLUMNAS SECADOR

CATTANI

Ref.: 1249050



7,08 €

[Ver en web >](#)

MANOMETRO D.63 1/4" BAR-16ABS

CATTANI

Ref.: 1249455



39,69 €

[Ver en web >](#)

DADO CONICO 3/8

CATTANI

Ref.: 1249512



6,63 €

[Ver en web >](#)

DADO CONICO 1/2" ITEM 441

CATTANI

Ref.: 1249516



8,42 €

[Ver en web >](#)

**CUERPO CENTRAL X
SECADOR AC 100 - AC
200**

CATTANI

Ref.: 1227847



303,85 €

[Ver en web >](#)

**CAPUCHA NEGRA
FILTRO COMPRESOR**

CATTANI

Ref.: 1219600



6,48 €

[Ver en web >](#)

**OR 3256 X COLUMNA
COMPRESOR X UNIDAD**

CATTANI

Ref.: 1219735

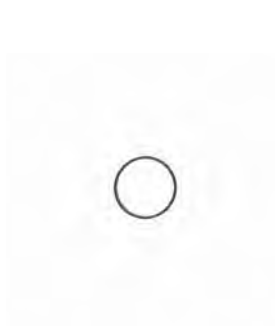

1,89 €

[Ver en web >](#)

**VENTILADOR CABEZA
COMPRESOR**

CATTANI

Ref.: 1209920



35,75 €

[Ver en web >](#)

PLACA DE CIERRE L43 CABEZA COMPRESOR

CATTANI

Ref.: 1209006

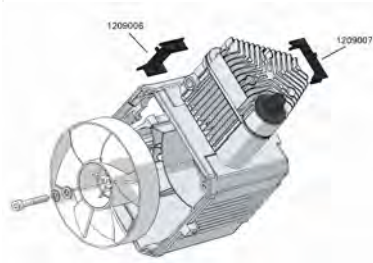

2,64 €

[Ver en web >](#)

FILTRO RETENEDOR GEL DE SILICE SECADOR

CATTANI

Ref.: 1209110



9,75 €

[Ver en web >](#)

BOTELLA DESCARGA CONDENSACION COMPRESOR

CATTANI

Ref.: 1209625



22,75 €

[Ver en web >](#)

TAPA PLASTICO CILINDRO COMPRESOR AC 100

CATTANI

Ref.: 1209752



30,86 €

[Ver en web >](#)

**TAPON SUPERIOR
DEPOSITO VERDE
COMPRESOR**

CATTANI

Ref.: 1209790



19,49 €

[Ver en web >](#)

**TAPON INFERIOR
DEPOSITO VERDE
COMPRESOR**

CATTANI

Ref.: 1209791



14,61 €

[Ver en web >](#)

**CONO CICLON X
COLUMNNA COMPRESOR**

CATTANI

Ref.: 1207450



7,53 €

[Ver en web >](#)

**TAPA X RADIADOR AC
100 - AC 200**

CATTANI

Ref.: 1207501



50,40 €

[Ver en web >](#)

TAPA X RADIADOR AC

300

CATTANI

Ref.: 1207502



51,10 €

[Ver en web >](#)

TAPA NEGRA

VENTILACIÓN BIELAS AC

300

CATTANI

Ref.: 1207507



16,26 €

[Ver en web >](#)

RETENEDOR GEL DE

SILICE SECADOR

CATTANI

Ref.: 1209001



4,99 €

[Ver en web >](#)

DEPOSITO INOX 1.5L

COMPRESOR AC 200

CATTANI

Ref.: 1199716



175,50 €

[Ver en web >](#)

INTERRUPTOR SALVAMOTOR ME25 6.3A-10A

CATTANI
Ref.: 1189612



246,27 €
[Ver en web >](#)

PRESOSTATO PARA COMPRESOR CATTANI

CATTANI
Ref.: 1189903



255,12 €
[Ver en web >](#)

ELECTROVALVULA DESCARGA SECADOR 220V

CATTANI
Ref.: 1189320



266,49 €
Válido hasta: 30-06-2024
[Ver en web >](#)

REJILLA PROTECCIÓN VENTILADOR

CATTANI
Ref.: 1189492



8,50 €
[Ver en web >](#)

PASTILLA TERMICA CAMPANA INSONOR.

CATTANI

Ref.: 1186120



61,76 €

[Ver en web >](#)

TAPA SUPERIOR FILTRO SECADOR

CATTANI

Ref.: 1179610



18,31 €

[Ver en web >](#)

TAPA SUPERIOR CULATA CILINDRO COMPRESOR

CATTANI

Ref.: 1179802



92,62 €

[Ver en web >](#)

CULATA CILINDRO COMPRESOR (FILTRO NO INCLUIDO)

CATTANI

Ref.: 1179803



419,25 €

[Ver en web >](#)

KIT BIELAS ENSANBLADAS AC 300 + CIGÜEÑAL

CATTANI
Ref.: 1178293

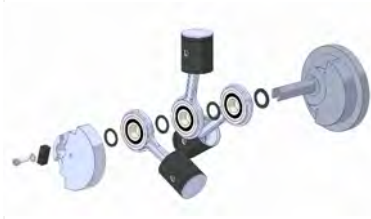

1.681,87 €
[Ver en web >](#)

TAPA SUPERIOR COLUMNA COMPRESOR

CATTANI
Ref.: 1178367



89,37 €
[Ver en web >](#)

FILTRO BRONCE SECADOR

CATTANI
Ref.: 1168558



105,62 €
[Ver en web >](#)

FILTRO STANDARD PISTÓN CATTANI

CATTANI
Ref.: 1168563



82,89 €
Válido hasta: 31-12-2024
[Ver en web >](#)

CABEZA COMPRESOR

AC 200 - 230V 50HZ

CATTANI

Ref.: 1168630



2.746,28 €

[Ver en web >](#)

MUELLE 4.8X0.6 X

SEGMENTO

CATTANI

Ref.: 1167595

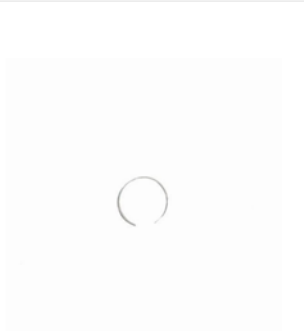

21,14 €

[Ver en web >](#)

GEL SILICE SECADOR

COMPRESOR X KG.

CATTANI

Ref.: 10GELSIL



78,03 €

[Ver en web >](#)

KIT GUARNICION

CABEZA COMPRESOR

CATTANI

Ref.: 1010862

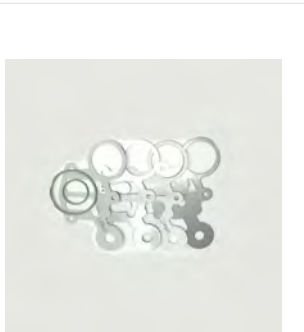

190,12 €

[Ver en web >](#)

**CENTRAL COMPRESOR
AC 400 230V 50HZ -
500595 (2 AC 200 EN
PARALELO)**

CATTANI
Ref.: 1070910

1.873,62 €
[Ver en web >](#)

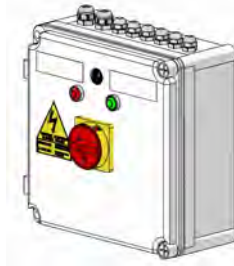

**CENTRAL COMPRESOR
AC 600 230V 50HZ -
500609 (2 AC 300 EN
PARALELO)**

CATTANI
Ref.: 1070915

1.546,86 €
[Ver en web >](#)

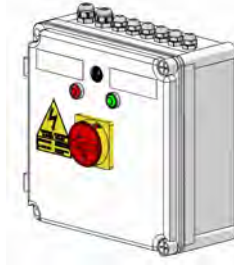

**CENTRAL COMPRESOR
AC 400 AC 600 400V 50HZ
- 500600**

CATTANI
Ref.: 1070920

2.236,01 €
[Ver en web >](#)

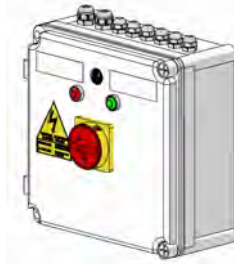

**CABEZA COMPRESOR
AC 100 - 230V 50HZ**

CATTANI
Ref.: 1168620

2.078,38 €
[Ver en web >](#)

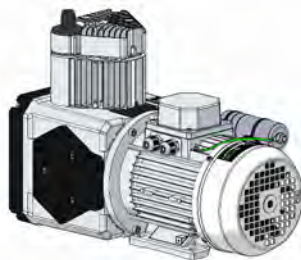

**CABEZA COMPRESOR
AC 200 - 400V 50HZ
TRIFÁSICO**

CATTANI

Ref.: 1168640

2.746,28 €

[Ver en web >](#)

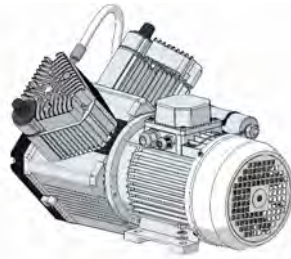

**CABEZA COMPRESOR
AC 300 - 230V 50HZ**

CATTANI

Ref.: 1168650

2.953,13 €

[Ver en web >](#)

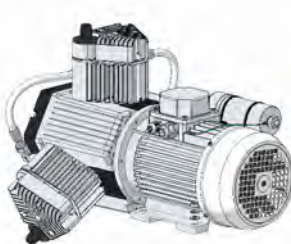

**CABEZA COMPRESOR
AC 300 - 400V 50HZ
TRIFÁSICO**

CATTANI

Ref.: 1168660

2.953,13 €

[Ver en web >](#)

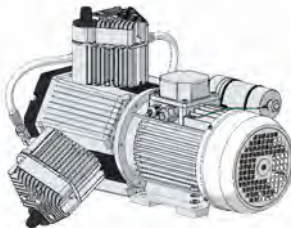

**CABEZA COMPRESOR
AC310 K110 - 230V 50HZ**

CATTANI

Ref.: 1168671

3.141,82 €

[Ver en web >](#)

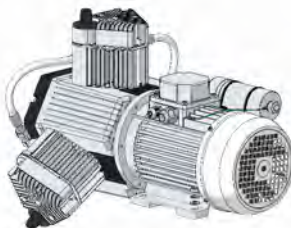

CABEZA COMPRESOR 6 CILINDROS - 400V 50HZ TRIFÁSICO

CATTANI
Ref.: 1168699



8.045,17 €
[Ver en web >](#)

BIELA COMPLETA CON PISTÓN (K110)

CATTANI
Ref.: 1178285



476,18 €
[Ver en web >](#)

KIT BIELAS ENSAMBLADAS AC 200 + CIGÜEÑAL

CATTANI
Ref.: 1178292



1.551,20 €
[Ver en web >](#)

INTERRUPTOR SALVAMOTOR ME25 10A- 16A

CATTANI
Ref.: 1189613



235,63 €
[Ver en web >](#)

DEPOSITO INOX 2L
COMPRESOR AC 300
CATTANI

Ref.: 1199715



255,12 €

[Ver en web >](#)

DEPOSITO INOX 0.85L
COMPRESOR AC 100
CATTANI

Ref.: 1199717



156,01 €

[Ver en web >](#)

TAPA NEGRA
VENTILACIÓN BIELAS AC
100 - AC 200
CATTANI

Ref.: 1207506



29,25 €

[Ver en web >](#)

PLACA DE CIERRE L28
CABEZA COMPRESOR
CATTANI

Ref.: 1209007

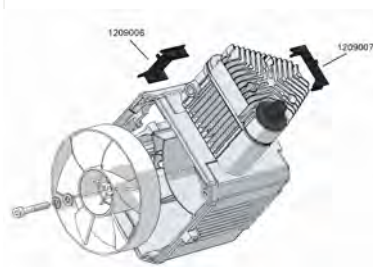

3,94 €

[Ver en web >](#)

KIT ANTIVIBRANTE CABEZA AC 100 AC 200 (3 PCS)

CATTANI
Ref.: 1258860

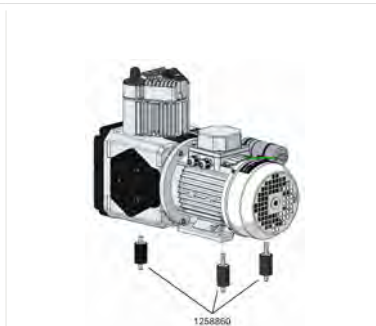

58,51 €
[Ver en web >](#)

VENTILADOR X RADIADOR AC 300

CATTANI
Ref.: 1189990



238,88 €
[Ver en web >](#)

VENTILADOR X RADIADOR AC 100 - AC 200

CATTANI
Ref.: 1189994



141,38 €
[Ver en web >](#)

KIT BIELAS ??ENSAMBLADAS AC 310 + CIGÜEÑAL

CATTANI
Ref.: 1178290

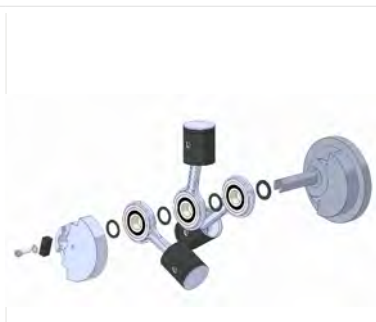

1.795,50 €
[Ver en web >](#)

KIT COLUMNA SECADOR COMPLETO AC 100

CATTANI

Ref.: 1070705



861,95 €

[Ver en web >](#)

KIT COLUMNA SECADOR COMPLETO AC 200

CATTANI

Ref.: 1070700



882 €

[Ver en web >](#)

KIT COLUMNA SECADOR COMPLETO AC 300

CATTANI

Ref.: 1070750



962,12 €

[Ver en web >](#)

RADIADOR COMPLETO AC 100 - AC 200

CATTANI

Ref.: 1169134



497,26 €

[Ver en web >](#)

RADIADOR COMPLETO

AC 300

CATTANI

Ref.: 1169121



711,26 €

[Ver en web >](#)

KIT CONDENSADOR

20MF X AC 100

CATTANI

Ref.: 1189146



54,94 €

[Ver en web >](#)

KIT CONDENSADOR

40MF X AC 200

CATTANI

Ref.: 1189147



73,24 €

[Ver en web >](#)

KIT CONDENSADOR

55MF X AC 300

CATTANI

Ref.: 1189137



102,26 €

[Ver en web >](#)

KIT BIELAS ENSAMBLADAS AC 210 + CIGÜEÑAL

CATTANI

Ref.: 1178294



1.705 €

[Ver en web >](#)

TUBO DESCARGA SECADOR + PIPETA Y SILENCIADOR

CATTANI

Ref.: 1169362



35,03 €

[Ver en web >](#)

TUBO SILICONA D.11 GRIS (PRECIO POR METRO)

CATTANI

Ref.: 1040904



32,84 €

[Ver en web >](#)

TUBO SILICONA D.11 BLANCO (PRECIO POR METRO)

CATTANI

Ref.: 1040901



32,84 €

[Ver en web >](#)

**TUBO SILICONA D.11
1.4M + CONECTOR GRIS**

CATTANI

Ref.: 1041342



71,86 €

Válido hasta: 30-06-2024

[Ver en web >](#)

**TUBO SILICONA D.16
GRIS (PRECIO POR
METRO)**

CATTANI

Ref.: 1040869



32,84 €

[Ver en web >](#)

**TUBO SILICONA D.16
BLANCO (PRECIO POR
METRO)**

CATTANI

Ref.: 1040871



32,84 €

[Ver en web >](#)

**TUBO SILICONA D.16
1.4M + CONECTOR GRIS**

CATTANI

Ref.: 1041345



71,86 €

Válido hasta: 30-06-2024

[Ver en web >](#)

**TUBO ESPIRAL D.20 GRIS
(PRECIO POR METRO)**

CATTANI

Ref.: 1040950

19,49 €

[Ver en web >](#)



**TUBO ESPIRAL D.20
NEGRO (PRECIO POR
METRO)**

CATTANI

Ref.: 1040940

19,49 €

[Ver en web >](#)



**TUBO ESPIRAL D.25 GRIS
(PRECIO POR METRO)**

CATTANI

Ref.: 1040990

34,13 €

[Ver en web >](#)



**TUBO ESPIRAL D.25
BLANCO (PRECIO POR
METRO)**

CATTANI

Ref.: 1040965

34,13 €

[Ver en web >](#)



**TUBO ESPIRAL D.25
NEGRO (PRECIO POR
METRO)**

CATTANI

Ref.: 1040970

34,13 €

[Ver en web >](#)



**TUBO ESPIRAL D.30 GRIS
(PRECIO POR METRO)**

CATTANI

Ref.: 1041020

34,13 €

[Ver en web >](#)



**TUBO ESPIRAL D.30
NEGRO (PRECIO POR
METRO)**

CATTANI

Ref.: 1041010

34,13 €

[Ver en web >](#)



**TUBO ESPIRAL D.40 N
(PRECIO POR METRO)**

CATTANI

Ref.: 1041040

50,19 €

[Ver en web >](#)



TUBO ASPIRACIÓN D.50 PARA TURBO SMART

CATTANI

Ref.: 1230106

60,12 €

[Ver en web >](#)



TUBO CALORICO D.50 X EXPULSIÓN TURBO- SMART (1 METRO)

CATTANI

Ref.: 1230111

120,24 €

[Ver en web >](#)



TUBO ESPIRAL D.15 N

CATTANI

Ref.: 1040910

14,61 €

[Ver en web >](#)



TUBO ESPIRAL D.15 G

CATTANI

Ref.: 1040920

14,61 €

[Ver en web >](#)



MOCOM

ESTERILIZACIÓN Y AUTOCLAVES
CLÍNICA
DESINFECCIÓN Y LAVADO
RADIOLOGÍA
TODOS LOS REPUESTOS

Lista de precios generales | Incotrading, S.A.

AUTOCLAVE B CLASSIC 17 LTS

MOCOM

Ref.: M7A520000

~~5.855 €~~

3.885 €

Válido hasta: 28-02-2025

[Ver en web >](#)

Autoclave B Classic con potente bomba de vacío.



Autoclave B Classic con potente bomba de vacío. Capacidad de la cámara de acero inoxidable de 17 litros. Autoclave con ciclos clase B según norma EN 13060. Con 5 bandejas en dotación y sensor de calidad de agua integrado.

AUTOCLAVE B FUTURA 28 LTS.

MOCOM

Ref.: M7A570000

~~9.990 €~~

5.590 €

Válido hasta: 28-02-2025

[Ver en web >](#)

Autoclave Futura de clase B que funciona con agua del grifo.



Autoclave Futura de clase B que funciona con agua del grifo. Capacidad de la cámara de acero inoxidable de 28 litros. Autoclave con ciclos clase B según norma EN 13060. Depósitos de agua inspeccionables con sensor de calidad de agua integrado.

AUTOCLAVE B FUTURA 17 LTS

MOCOM

Ref.: M7A540000

~~6.721,54 €~~

4.390 €

Válido hasta: 28-02-2025

[Ver en web >](#)

Autoclave Futura de clase B que funciona con agua del grifo.



Autoclave Futura de clase B que funciona con agua del grifo. Capacidad de la cámara de acero inoxidable de 17 litros. Autoclave con ciclos clase B según norma EN 13060. Depósitos de agua inspeccionables con sensor de calidad de agua integrado.

AUTOCLAVE SUPREME 28LTS

MOCOM

Ref.: 7A242000

12.475 €

7.025 €

Válido hasta: 28-02-2025

[Ver en web >](#)

Autoclave Supreme de clase B que funciona con agua del grifo.



El primer autoclave de circuito cerrado capaz de utilizar agua corriente gracias al específico sistema interno de filtrado que, al reciclar el agua, permite emplearla en los ciclos sucesivos. Capacidad de la cámara de acero inoxidable de 28 litros.

AUTOCLAVE SUPREME 22LTS

MOCOM

Ref.: 7A241000

10.800 €

6.080 €

Válido hasta: 28-02-2025

[Ver en web >](#)

Autoclave Supreme de clase B que funciona con agua del grifo.



El primer autoclave de circuito cerrado capaz de utilizar agua corriente gracias al específico sistema interno de filtrado que, al reciclar el agua, permite emplearla en los ciclos sucesivos. Capacidad de la cámara de acero inoxidable de 22 litros.

AUTOCLAVE SUPREME 17LTS

MOCOM

Ref.: 7A240000

9.915 €

5.880 €

Válido hasta: 28-02-2025

[Ver en web >](#)

Autoclave Supreme de clase B que funciona con agua del grifo.



El primer autoclave de circuito cerrado capaz de utilizar agua corriente gracias al específico sistema interno de filtrado que, al reciclar el agua, permite emplearla en los ciclos sucesivos. Capacidad de la cámara de acero inoxidable de 17 litros.

PORTA BANDEJAS MODULAR PARA AUTOCLAVE 28LTS

MOCOM

Ref.: M7D200019

324,45 €

Válido hasta: 30-04-2023

[Ver en web >](#)

Porta bandejas modular para autoclaves de 28 litros.



Sistema de alojamiento modular para cargar el autoclave. Equipado con 3 pares de soportes para colocar las bandejas, permite aprovechar todo el diámetro de la cámara y colocar incluso aquellas cargas más voluminosas, como las cajas de cirugía.

PORTA BANDEJAS MODULAR PARA AUTOCLAVE 22LTS

MOCOM

Ref.: M7D200018

270,38 €

Válido hasta: 30-04-2023

[Ver en web >](#)

Porta bandejas modular para autoclave de 22 litros.



Sistema de alojamiento modular para cargar el autoclave. Equipado con 3 pares de soportes para colocar las bandejas, permite aprovechar todo el diámetro de la cámara y colocar incluso aquellas cargas más voluminosas, como las cajas de cirugía.

PORTA BANDEJAS MODULAR PARA AUTOCLAVE 17LTS

MOCOM

Ref.: M7D200017

216,30 €

Válido hasta: 30-04-2023

[Ver en web >](#)

Porta bandejas modular para autoclave de 17 litros.



Sistema de alojamiento modular para cargar el autoclave. Equipado con 3 pares de soportes para colocar las bandejas, permite aprovechar todo el diámetro de la cámara y colocar incluso aquellas cargas más voluminosas, como las cajas de cirugía.

IMPRESORA STANDARD FUTURA/CLASSIC/SUPREME

MOCOM

Ref.: M7D200012

754,86 €

350 €

Válido hasta: 28-02-2025

[Ver en web >](#)

Impresora para informes de autoclavado apta para los modelos B Classic, B Futura

Impresora que permite imprimir los datos de los ciclos ejecutados en papel térmico o etiquetas.



PURE 100 DESMINERALIZADOR FUTURA/CLASSIC

MOCOM

Ref.: M7C200010

4.118,31 €

490 €

Válido hasta: 28-02-2025

[Ver en web >](#)

Desmineralizador con capacidad de 120 l, 300 ciclos.



El desmineralizador de resinas Pure 100 se compone de 2 cartuchos de resinas de intercambio iónico. 120 litros y 300 ciclos sin cambio de filtro. Cuenta con desagüe automático. Decida el tiempo de llenado/vaciado a otras tareas. Mayor seguridad en la calidad del agua y mayor vida para el autoclave.

SELLADORA MILLSEAL ROLLING CON IMPRESORA

MOCOM

Ref.: M7B240001

3.885,27 €

1.990 €

Válido hasta: 28-02-2025

[Ver en web >](#)

Termoselladora de rodillo Millseal Rolling con impresora.



Termoselladora de rodillo. Sistema de arrastre automático De forma ergonómica y lineal, Millseal Rolling introduce un nuevo enfoque en el procedimiento del sellado dentro del consultorio odontológico.

KIT TRAZABILIDAD SUPREME

MOCOM

Ref.: KITMYTRACE

4.641,44 €

650 €

Válido hasta: 28-02-2025

[Ver en web >](#)

Accesorio de trazabilidad para autoclave Supreme.



Compuesto por impresora estándar y escáner láser de código de barras de grado médico. Con Supreme y My Trace de serie, consiga la trazabilidad completa.

SOFTWARE MY TRACE CEFLA

MOCOM

Ref.: 7D200022

750 €

990 €

Válido hasta: 28-02-2025

[Ver en web >](#)

Software de trazabilidad.



MyTrace es el software de trazabilidad Mocom que permite asociar un set de instrumentos esterilizados con el paciente a través del código de barras. Una herramienta irremplazable para completar el proceso de esterilización y asegurar protección legal al odontólogo.

SELLADORA MILLSEAL EVO AUTOMATICA

MOCOM

Ref.: M7B210001

2.446,32 €

1.350 €

Válido hasta: 28-02-2025

[Ver en web >](#)

La termoselladora automática que reduce los tiempos de envasado.



Millseal+ Evo reduce los tiempos de envasado. Se distingue por su simplicidad de uso y su gestión automática de la fase de preparación. Tiene un control electrónico del sellado y cuenta con un display digital 'Soft-touch', una producción automática de bolsas y una banda de sellado de 12 mm.

PINZA PORTA-TRAYS

MOCOM

Ref.: 1555605



24,42 €

[Ver en web >](#)

KIT ACCESORIOS

AUTOCLAVE

MOCOM

Ref.: 15KIT



263,93 €

[Ver en web >](#)

BANDEJA PORTAINSTRUMENTO VERDE (MICRA)

MOCOM

Ref.: 60V60002000



185,87 €

[Ver en web >](#)

KIT MILLFLASH-MOCOM

MOCOM

Ref.: WCFG00A0000



687,63 €

[Ver en web >](#)

ADAPTADOR PARA PORTA TRAYS 3 Y 6 BANDEJAS

MOCOM

Ref.: C1XP1250



10,91 €

[Ver en web >](#)

IMPRESORA TER.CUST. MILL B+/B2/B/S/S2/EX S/S2

MOCOM

Ref.: C5BP5500000



628,79 €

[Ver en web >](#)

SCANNER LASER PARA MY TRACE

MOCOM

Ref.: 7D200021



953,88 €

[Ver en web >](#)

BANDEJA 22 LT DE ALAMBRE DE ACERO INOX

MOCOM

Ref.: C1BG345000Y



84,12 €

[Ver en web >](#)

**PORTA BANDEJA
MILLENNIUM B2/S2/EX
S2- 22LIT**

MOCOM

Ref.: C1BG464000Y

140,96 €

[Ver en web >](#)

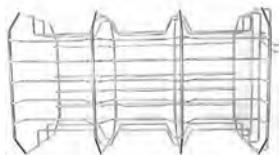

**PORTA BANDEJA
MILLENNI.B+/B/S//EX
S/CLASSIC**

MOCOM

Ref.: C1BP459000Y

121,03 €

[Ver en web >](#)

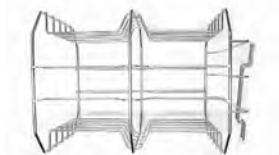

**PORTA-TRAYS X 3 Y 6
BANDEJAS**

MOCOM

Ref.: C1XP1240

83,53 €

[Ver en web >](#)

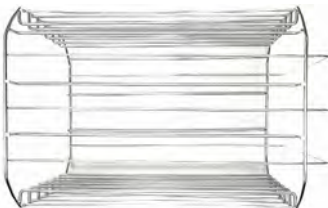

**KIT ELECTROVALVULA
CARGA EXTERNA
AUTOCLAVES
CLASSIC/FUTURA**

MOCOM

Ref.: M7C200012

236,47 €

[Ver en web >](#)



BOTELLA CARGA FRONTAL CLASSIC/FUTURA KIT

MOCOM

Ref.: M7D200010



50,63 €

[Ver en web >](#)

KIT BOMBA INMERSION PARA CARGA AUTOMATICA CLASSIC B /FUTURA

MOCOM

Ref.: M7D200011



393,74 €

[Ver en web >](#)

IMPRESORA EXT. ETIQ ADHESIVA C/COD BARRA

MOCOM

Ref.: M7D200013

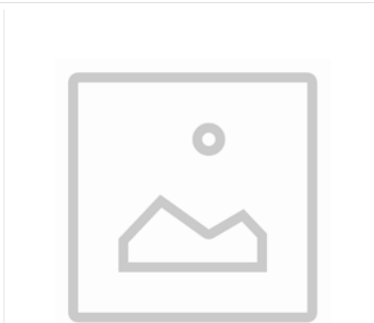

2.749,19 €

[Ver en web >](#)

TETHYS H10 PLUS TERMODESINFECTADOR A

MOCOM

Ref.: M7E200300

El primer dispositivo de desinfección híbrida de Mocom.

Descontaminación, lavado con ultrasonidos, desinfección térmica y secado en un único paso, para lograr un flujo operativo más simple, más rápido y más eficaz. La fuerza del agua, la energía del calor y la potencia de los ultrasonidos para garantizar la máxima seguridad. Potencia nominal: 2300 W.



~~7.040 €~~

4.610 €

Válido hasta: 28-02-2025

[Ver en web >](#)

TETHYS D60 TERMODESINFECTADOR A CON SECADO FORZADO

MOCOM

Ref.: 7EK00001

16.910 €

13.990 €

Válido hasta: 28-02-2025

[Ver en web >](#)



TETHYS T45 TERMODESINFECTADOR A CON SECADO ESTATICO

MOCOM

Ref.: 7EK00003

10.900 €

9.775 €

Válido hasta: 28-02-2025

[Ver en web >](#)



HMD ACCESORIO LAVADO PIEZAS DE MANO

MOCOM

Ref.: M7E200301

1.070,69 €

990 €

Válido hasta: 28-02-2025

[Ver en web >](#)

Accesorio para el lavado de piezas de mano.



Con este nuevo accesorio será posible lavar, termodesinfectar y secar hasta 6 instrumentos (turbinas o piezas de mano para micromotor) simultáneamente. Puede utilizarse en todos los dispositivos Tethys H10, aunque ya estén instalados: solo será necesario realizar una actualización del firmware.

THALYA

MOCOM

Ref.: 7G100000

2.584,79 €

1.995 €

Válido hasta: 28-02-2025

[Ver en web >](#)

Limpieza y lubricación de instrumentos rotatorios.



DETERGENTE X DESTILADOR STILLO (500GR.)

MOCOM

Ref.: SCMH00200

57,60 €

[Ver en web >](#)



DETERGENTE TETHYCLEAN X 3L PARA TETHYS X UNIDAD

MOCOM

Ref.: 97190044

88,92 €

[Ver en web >](#)



IRAY 70 RX INTRAORAL RODANTE

MOCOM

Ref.: 706T0053

4.315,19 €

[Ver en web >](#)



IRAY INTRAORAL DC

MOCOM

Ref.: 706T0003

3.945,31 €

2.550 €

Válido hasta: 28-02-2025

[Ver en web >](#)



ISENSOR SENSOR

TAMAÑO 1

MOCOM

Ref.: 701E0000

3.800,70 €

Válido hasta: 30-04-2024

[Ver en web >](#)

Es un captador digital intrabucal que captura, en tiempo real



ISENSOR SENSOR

TAMAÑO 2

MOCOM

Ref.: 701E0001

4.531,49 €

Válido hasta: 30-04-2024

[Ver en web >](#)

Sensor intraoral, para un diagnóstico odontológico de alta calidad y baja dosis.



Es un captador digital intrabucal que captura, en tiempo real, imágenes de alta calidad con una resolución de 25 lp/mm de una manera rápida y precisa. Tamaño del pixel: 20 µm.

Indicado para la realización de diagnósticos en: endodoncia, periodoncia, implantología y en reparaciones de caries.

KIT MANTENIMIENTO ANUAL CLASSIC 17/22 LITROS

MOCOM

Ref.: 95509167

116,93 €

110 €

Válido hasta: 28-02-2025

[Ver en web >](#)



KIT MANTENIMIENTO ANUAL CLASSIC FUTURA 28LTS

MOCOM

Ref.: 95509168

138,71 €

130 €

Válido hasta: 28-02-2025

[Ver en web >](#)



KIT MANTENIMIENTO 3 AÑOS TETHYS H10

MOCOM

Ref.: 95509186

153 €

120 €

Válido hasta: 28-02-2025

[Ver en web >](#)

Maintenance Kit



KIT MANTENIMIENTO ANUAL TETHYS

MOCOM

Ref.: 95509201

263,68 €

230 €

Válido hasta: 28-02-2025

[Ver en web >](#)

Maintenance Kit



KIT MANTENIMIENTO BOMBA HX10P3 CLASSIC 2019

MOCOM

Ref.: 95509215

392,06 €

350 €

Válido hasta: 28-02-2025

[Ver en web >](#)



KIT MANTENIMIENTO COMPLETO EVO 10

MOCOM

Ref.: 97740188

603 €

560 €

Válido hasta: 28-02-2025

[Ver en web >](#)



KIT MANTENIMIENTO COMPLETO EVO30

MOCOM

Ref.: 97740189

710,96 €

Válido hasta: 30-06-2024

[Ver en web >](#)



KIT BOQUILLAS ROTATORIOS TETHYS H10

MOCOM

Ref.: 95509200

247 €

[Ver en web >](#)



KIT MANTENIMIENTO COMPLETO BOMBA H5P3

MOCOM

Ref.: 95509213

328,60 €

310 €

Válido hasta: 28-02-2025

[Ver en web >](#)

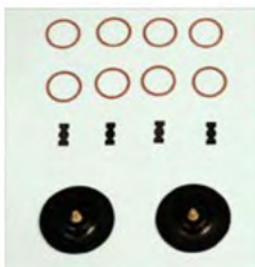

BOMBA VACIO HX10P3 CLASSIC/FUTURA 2019

MOCOM

Ref.: 95530937

966,40 €

[Ver en web >](#)

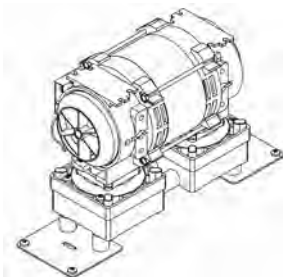

MECTRON

PROFILAXIS
FOTOPOLIMERIZACIÓN
CIRUGÍA PIEZOELECTRICA
CIRUGÍA PIEZOELECTRICA MEDICAL
TODOS LOS REPUESTOS

Lista de precios generales | Incotrading, S.A.

COMBI TOUCH PERIO PROFILAXIS

MECTRON

Ref.: 05020015008

Dispone de promoción!
+ Ver más

~~7.850 €~~

5.990 €

Válido hasta: 28-02-2025

[Ver en web >](#)

Aeropulidor y Ultrasonidos en un mismo dispositivo de Mectron.



Combie Touch es una unidad de profilaxis multifuncional que combina las funciones de ultrasonido y pulido con aire en un único dispositivo, con más de 50 insertos para una gran variedad de aplicaciones.

COMBI TOUCH PERIO + CARRO UNIVERSAL E

MECTRON

Ref.: 05020015008K

Dispone de promoción!
+ Ver más

~~8.790 €~~

6.690 €

Válido hasta: 28-02-2025

[Ver en web >](#)

Combi Touch Perio es una unidad de profilaxis multifuncional que combina las funciones de ultrasonido y pulido con aire en un único dispositivo, con más de 50 insertos para una gran variedad de aplicaciones.



Combi Touch Perio + Carro universal EAA.

Combie Touch es una unidad de profilaxis multifuncional que combina las funciones de ultrasonido y pulido con aire en un único dispositivo, con más de 50 insertos para una gran variedad de aplicaciones.

COMBO COMBI TOUCH + KIT PERIO

MECTRON

Ref.: CKITPERIO

~~7.322,70 €~~

6.380 €

Válido hasta: 28-02-2025

[Ver en web >](#)



COMPACT PIEZO LED

PROFILAXIS

MECTRON

Ref.: 05090008



1.369,66 €

[Ver en web >](#)

COMPACT PIEZO P2K

PROFILAXIS

MECTRON

Ref.: 05090003



1.196,85 €

[Ver en web >](#)

MICROPIEZO S

PROFILAXIS

MECTRON

Ref.: 05080013

Dispone de promocion!
+ Ver más

1.863,89 €

1.290 €

Válido hasta: 28-02-2025

[Ver en web >](#)

Sistema de Limpieza por Ultrasonidos.



Equipo compacto que se puede usar para endodoncia, periodoncia, limpieza y tallado. Dispone de irrigación autónoma, una nueva pieza de mano más fina con luz circular y el Soft Mode para pacientes con hipersensibilidad. Además incluye conexión Wifi y pantalla táctil.

MULTIPIEZO

MECTRON

Ref.: 05060023

Dispone de promocion!
+ Ver más

3.920 €

2.190 €

Válido hasta: 28-02-2025

[Ver en web >](#)

Sistema de limpieza por ultrasonidos.

Extracciones menos invasivas.



Equipo especialmente diseñado para profilaxis y periodoncia. El panel táctil ergonómico controla todas las funciones de forma rápida e intuitiva, además de limpiarse y desinfectarse fácilmente. El innovador SOFT MODE establece nuevos estándares en el control de inserción y gestión del dolor del paciente.

STARJET BASIC KAVO AEROPULIDOR NUEVA DOTACION

MECTRON

Ref.: 05150075005

1.517,82 €

980 €

Válido hasta: 28-02-2025

[Ver en web >](#)

Starjet aeropulidor de 2 usos - Paquete Basic.



Un dispositivo, dos indicaciones, cambio fácil de supra a subgingival. Pulido de aire con un giro PROPHY a PERIO. Hay 3 terminales diferentes y su colocación en un simple click facilita el cambio. Son giratorios 360° y completamente esterilizables. Su conexión rápida y segura.

STARJET PERIO KAVO AEROPULIDOR NUEVA DOTACION

MECTRON

Ref.: 05150075007

1.755,85 €

1.190 €

Válido hasta: 28-02-2025

[Ver en web >](#)

Starjet aeropulidor de 2 usos - Paquete Perio.



Un dispositivo, dos indicaciones, cambio fácil de supra a subgingival. Pulido de aire con un giro PROPHY a PERIO. Hay 3 terminales diferentes y su colocación en un simple click facilita el cambio. Son giratorios 360° y completamente esterilizables. Su conexión rápida y segura.

INSERT ME1

MECTRON

Ref.: 03130001

131,60 €

115 €

Válido hasta: 28-02-2025

[Ver en web >](#)

Insertos para extracción.



El inserto está dedicado exclusivamente al MODO PULSO de multipiezo pro y multipiezo.

INSERT ME2

MECTRON

Ref.: 03130002

131,60 €

115 €

Válido hasta: 28-02-2025

[Ver en web >](#)

Insertos para extracción.



inserto con forma especial para extracciones

INSERT ME3

MECTRON

Ref.: 03130003

131,60 €

115 €

Válido hasta: 28-02-2025

[Ver en web >](#)

Insertos para extracción.



inserto con forma especial para extracciones.

INSERT TIP S1

MECTRON

Ref.: 03280001

77,56 €

75 €

Válido hasta: 28-02-2025

[Ver en web >](#)

Insertos para detartraje.



Superficie **curvada** para la **eliminación del sarro supragingival y placas subgingivales**. Ideal para la **eliminación del biofilm**.

INSERT TIP S2

MECTRON

Ref.: 03280002

77,56 €

75 €

Válido hasta: 28-02-2025

[Ver en web >](#)

Insertos para detartraje.



Eficiente en los espacios interdientales y las superficies posteriores

INSERT TIP S6

MECTRON

Ref.: 03280006

100,75 €

Válido hasta: 30-04-2023

[Ver en web >](#)

Insertos para detartraje.



Punta S6: punta de alta efectividad por su ligera angulación respecto a su dirección de inserción que dota a la vibración ultrasónica de una amplitud el doble de grande. Gracias a esta elevada potencia está aconsejada para la destrucción rápida de grandes áreas de cálculo dental.

INSERT TIP P3

MECTRON

Ref.: 03290003

123 €

90 €

Válido hasta: 28-02-2025

[Ver en web >](#)

Inserto para perio, diseñado para eliminar la placa y el biofilm bacteriano supra y subgingiv



Su forma delgada permite un fácil acceso en las bolsas periodontales y en los espacios interproximales en todos los cuadrantes dentales.

INSERT TIP S1-SLIM

MECTRON

Ref.: 02960009

90,69 €

80 €

Válido hasta: 28-02-2025

[Ver en web >](#)

Inserto para ultrasonido de limpieza y periodoncia.



Cureta universal delgada ligeramente triangular. Superficie curvada para la eliminación del sarro supragingival y placas subgingivales así como la eliminación del biofilm.

INSERT TIP P12

MECTRON

Ref.: 03350003

136 €

[Ver en web >](#)



INSERT TIP P13

MECTRON

Ref.: 03350004

135 €

[Ver en web >](#)



INSERT TIP P14

MECTRON

Ref.: 03350005

136 €

[Ver en web >](#)



INSERT P15

MECTRON

Ref.: 03080006

149,14 €

125 €

Válido hasta: 28-02-2025

[Ver en web >](#)

Insertos de perio anatómicos.



Concreciones supragingivales y subgingivales, y eliminación del biofilm. Recomendado para el tratamiento de caninos y dientes anteriores.

INSERT TIP P16L

MECTRON

Ref.: 03080008

149,14 €

125 €

Válido hasta: 28-02-2025

[Ver en web >](#)

Insertos de perio anatómicos.



Concreciones subgingivales y eliminación de biofilm de bifurcaciones y bolsas profundas. Recomendado para el tratamiento de molares y premolares.

INSERT TIP P16R

MECTRON

Ref.: 03080007

149,14 €

125 €

Válido hasta: 28-02-2025

[Ver en web >](#)

Insertos de perio anatómicos.



Indicaciones: Concreciones subgingivales y eliminación del biofilm de bifurcaciones y bolsas profundas. Recomendado para el tratamiento de molares y premolares.

KIT PERIO

MECTRON

Ref.: KITPERIO

~~560 €~~

390 €

Válido hasta: 28-02-2025

[Ver en web >](#)

(Comprando Combi Touch): 2 botes de Glycine de 160g, 4 botes de 300g de Rhap
limpie



Mp text

KIT PREPARACION CORONAS

MECTRON

Ref.: 02160009

~~212,37 €~~

[Ver en web >](#)



SET SCALER DE LIMPIEZA DE IMPLANTES

MECTRON

Ref.: 02160033

~~495,63 €~~

170 €

Válido hasta: 28-02-2025

[Ver en web >](#)

Set scaler para la limpieza de implantes.



El inserto base ICS de MECTRON y la punta IC1 se utilizan en la limpieza de implantes. Estos insertos permiten el acceso óptimo y la eliminación de la placa de una forma suave incluso la región posterior. Ambos accesorios son esterilizable y reutilizables, la punta IC1 es ajustable en la base ICS.

DB1 INSERT PREPARACION CORONA SCALING

MECTRON

Ref.: 03570001

148 €

Válido hasta: 30-04-2023

[Ver en web >](#)

Inserto de tallado.



**TA12D60 INSERT
PREPARACION CORONA
BORDEADO**

MECTRON

Ref.: 03590001

82,70 €

[Ver en web >](#)



**TA14D60 INSERT
PREPARACION CORONA
BORDEADO**

MECTRON

Ref.: 03590002

82,70 €

[Ver en web >](#)



**TA16D60 INSERT
PREPARACION CORONA
BORDEADO**

MECTRON

Ref.: 03590003

82,70 €

[Ver en web >](#)



**TA14D90 INSERT
PREPARACION CORONA
BORDEADO**

MECTRON

Ref.: 03590005

82,70 €

[Ver en web >](#)



**TA16D90 INSERT
PREPARACION CORONA
BORDEADO**

MECTRON

Ref.: 03590006

82,70 €

[Ver en web >](#)



**TA14D120 INSERT
PREPARACIONCORONA
BORDEADO**

MECTRON

Ref.: 03590007

82,70 €

[Ver en web >](#)



**TA16D120 INSERT
PREPARACION CORONA
BORDEADO**

MECTRON

Ref.: 03590008

82,70 €

[Ver en web >](#)



**TF12D60 INSERT
PREPARACION CORONA
VERTICAL**

MECTRON

Ref.: 03590010

82,70 €

[Ver en web >](#)



CARRO E UNIVERSAL CON CONEXIONES ELECTRICAS

MECTRON

Ref.: 03540011

Dispone de promocion!
+ Ver más

~~940 €~~

790 €

Válido hasta: 28-02-2025

[Ver en web >](#)

Carro universal preparado para tu equipo de profilaxis.



Carro universal E con conexiones eléctricas, preparado para tu equipo de profilaxis.

PIEZA DE MANO DETARTRADOR C/ LUZ LED

MECTRON

Ref.: 03120142

~~835,86 €~~

590 €

Válido hasta: 28-02-2025

[Ver en web >](#)

Pieza de mano para profiaxis.



Pieza de mano detartrador con luz led.

PIEZA DE MANO DETARTRADOR GRIS

MECTRON

Ref.: 03120016

~~750 €~~

450 €

Válido hasta: 28-02-2025

[Ver en web >](#)

Pieza de mano ligera.



Pieza de mano de ultrasonidos gris.

PIEZA DE MANO SLIM COMBI/MULTIPIEZO/MICR OPIEZO

MECTRON

Ref.: 03120238

~~871,69 €~~

665 €

Válido hasta: 28-02-2025

[Ver en web >](#)

Nueva pieza de mano Slim de MECTRON. Delgada, ultrasónica y muy ligera ¡tan solo 55 kg!, con luz LED circular incorporada.



**POLVO PULIDOR
GLYCINE-PROPHYLAXIS
SENSITIVE PACK 2
BOTES 160 GR**

MECTRON

Ref.: 03140021

~~99,19 €~~

65 €

Válido hasta: 28-02-2025

[Ver en web >](#)

Elimina suavemente la biopelícula supra y subgingival



Polvo de glicina indicado para limpieza supra y subgingival, de partículas mucho más pequeñas < 63 µm. Polvo de carbonato sódico, soluble en agua y con sabor dulce.
Presentación: 2 botes de 160 g.

**POLVO PULIDOR
GLYCINE-PROPHYLAXIS
SENSITIVE PACK 2
BOTES**

MECTRON

Ref.: 03140007

104,15 €

[Ver en web >](#)



**PROPHYLAXIS POWDER
SOFT M SABOR MENTA X
4 UNIDADES**

MECTRON

Ref.: 03140026

~~142 €~~

99 €

Válido hasta: 28-02-2025

[Ver en web >](#)

Elimina de manera suave y efectiva el biofilm supragingival y las manchas en la superficie



**PROPHYLAXIS POWDER
SOFT L SABOR LIMON X
4 UNIDADES**

MECTRON

Ref.: 03140030

~~142 €~~

99 €

Válido hasta: 28-02-2025

[Ver en web >](#)

Elimina de manera suave y efectiva el biofilm supragingival y las manchas en la superficie



RHAPSODY FLOW LEMON PACK 4 BOTES (BICARBONATO)

MECTRON

Ref.: 03140039

115,50 €

Válido hasta: 30-11-2023

[Ver en web >](#)

Rhapsody Flow elimina de manera suave y efectiva el biofilm supragingival y las manc



RHAPSODY FLOW NEUTRO PACK 4 BOTES (BICARBONATO)

MECTRON

Ref.: 03140040

115,50 €

Válido hasta: 30-11-2023

[Ver en web >](#)

Rhapsody Flow elimina de manera suave y efectiva el biofilm supragingival y las manc



STARLIGHT UNO AMARILLO

MECTRON

Ref.: 05100095

650-€

495 €

Válido hasta: 28-02-2025

[Ver en web >](#)

Lámpara de polimerizar.



Fácil manejo con un solo toque.

Rendimiento excepcional, longitud de onda entre 440nm y 480nm. Actúa con eficacia en un 98% de los materiales del mercado. Potencia de más de 1500 mW / cm² para una polimerización segura. La lámpara más ligera del mercado, sólo pesa 77g. Batería intercambiable.

STARLIGHT UNO AZUL

MECTRON

Ref.: 05100096

650-€

495 €

Válido hasta: 28-02-2025

[Ver en web >](#)

Lámpara de polimerizar.



Fácil manejo con un solo toque.

Rendimiento excepcional, longitud de onda entre 440nm y 480nm. Actúa con eficacia en un 98% de los materiales del mercado. Potencia de más de 1500 mW / cm² para una polimerización segura. La lámpara más ligera del mercado, sólo pesa 77g. Batería intercambiable.

STARLIGHT UNO

BLANCA

MECTRON

Ref.: 05100092

650-€

495 €

Válido hasta: 28-02-2025

[Ver en web >](#)

Lámpara de polimerizar.



Fácil manejo con un solo toque. Rendimiento excepcional, longitud de onda entre 440nm y 480nm. Actúa con eficacia en un 98% de los materiales del mercado. Potencia de más de 1500 mW / cm² para una polimerización segura. La lámpara más ligera del mercado, sólo pesa 77g. Batería intercambiable.

STARLIGHT PRO BLANCO BRILLANTE

MECTRON

Ref.: 05100083

780-€

595 €

Válido hasta: 28-02-2025

[Ver en web >](#)

Lámpara de polimerizar.



Lámpara de polimerización sin cables, ultra-ligera, se puede utilizar donde quieras. Trabaja con fuente de Led (5W). Con una longitud de onda de 440-480 nm, tiene una batería de Ion Litio de larga duración sin efecto memoria. Potencia luminosa > 800 mW/cm² y una intensidad luminosa > 1.400 mW/cm2.

STARLIGHT UNO GRIS

MECTRON

Ref.: 05100093

650-€

495 €

Válido hasta: 28-02-2025

[Ver en web >](#)

Lámpara de polimerizar.



Fácil manejo con un solo toque. Rendimiento excepcional, longitud de onda entre 440nm y 480nm. Actúa con eficacia en un 98% de los materiales del mercado. Potencia de más de 1500 mW / cm² para una polimerización segura. La lámpara más ligera del mercado, sólo pesa 77g. Batería intercambiable.

STARLIGHT UNO LILA

MECTRON

Ref.: 05100097

650-€

495 €

Válido hasta: 28-02-2025

[Ver en web >](#)

Lámpara de polimerizar.



Fácil manejo con un solo toque. Rendimiento excepcional, longitud de onda entre 440nm y 480nm. Actúa con eficacia en un 98% de los materiales del mercado. Potencia de más de 1500 mW / cm² para una polimerización segura. La lámpara más ligera del mercado, sólo pesa 77g. Batería intercambiable.

STARLIGHT UNO VERDE TURQUESA

MECTRON

Ref.: 05100094

650-€

495 €

Válido hasta: 28-02-2025

[Ver en web >](#)

Lámpara de polimerizar.



Fácil manejo con un solo toque.
Rendimiento excepcional, longitud de onda entre 440nm y 480nm. Actúa con eficacia en un 98% de los materiales del mercado. Potencia de más de 1500 mW / cm² para una polimerización segura. La lámpara más ligera del mercado, sólo pesa 77g. Batería intercambiable.

STARLIGHT PRO AMARILLO BRILLANTE

MECTRON

Ref.: 05100085

780-€

595 €

Válido hasta: 28-02-2025

[Ver en web >](#)



STARLIGHT PRO PLATA BRILLANTE

MECTRON

Ref.: 05100087

780-€

595 €

Válido hasta: 28-02-2025

[Ver en web >](#)



STARLIGHT PRO NEGRO MATE

MECTRON

Ref.: 05100086

780-€

595 €

Válido hasta: 28-02-2025

[Ver en web >](#)



CONSOLA PIEZOSURGERY WHITE CIRUGIA PIEZOELECTRICA

MECTRON

Ref.: 05120063

4.446,77 €

[Ver en web >](#)



PIEZOSURGERY TOUCH BASIC 1 CIRUGIA PIEZOELECTRICA

MECTRON

Ref.: 05120054

Dispone de promoción!
+ Ver más

9.430,07 €

4.500 €

Válido hasta: 31-03-2025

[Ver en web >](#)

Equipo de cirugía piezo eléctrica con pantalla táctil. Pieza de mano con led



Equipo de cirugía piezoeléctrica con pantalla táctil más ergonómica y fácil de usar. Proporciona la máxima potencia y alcanzar una eficacia de corte perfecta en cada situación - para cirugías eficaces, seguras y exitosas.

PIEZOSURGERY WHITE KIT

MECTRON

Ref.: 05120063PM

6.198,78 €

4.990 €

Válido hasta: 28-02-2025

[Ver en web >](#)

Equipo para piezocirugía con pieza de mano incluida.



Piezosurgery® White ofrece un trabajo eficiente y un óptimo balance entre la eficacia de corte y preservación del tejido. Cuenta con un sistema feedback, que ajusta la potencia automáticamente. Ergonómico, de fácil manejo y limpieza, con configuraciones orientadas a la cirugía.

ENZYMEC DETERGENTE LIMPIEZA PIEZOSURGERY

MECTRON

Ref.: 03900006

65 €

[Ver en web >](#)



INSERT OT7

MECTRON

Ref.: 03370007

197 €

165 €

Válido hasta: 28-02-2025

[Ver en web >](#)

Inserto de osteotomía en sierra.

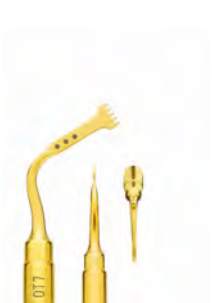

Recomendado para todas las osteotomías mandibulares y maxilares de máxima precisión y máxima eficiencia.

INSERT OT7 S3

MECTRON

Ref.: 03370015

215 €

165 €

Válido hasta: 28-02-2025

[Ver en web >](#)

Inserto para osteotomía.



Especial micro-sierra 0.35 mm (3 dientes) osteotomía muy fina y pequeña especial para la técnica de corticotomía en la microcirugía de ortodoncia, técnica de extracción de raíces.

INSERT OT7 S4

MECTRON

Ref.: 03370014

215 €

165 €

Válido hasta: 28-02-2025

[Ver en web >](#)

Inserto de osteotomía en sierra.



Osteotomía muy fina, corticotomía para la técnica de microcirugía ortodóntica, separación radicular en la técnica de extracción dental y cirugía periodontal.

INSERT OT8L

MECTRON

Ref.: 03370013

197 €

165 €

Válido hasta: 28-02-2025

[Ver en web >](#)

Inserto de osteotomía OT8L en sierra angulada.



Aplicación en toda la técnica de osteotomía en maxilar y mandíbula. Se pueden realizar injertos en bloque de hueso.

INSERT OT8R

MECTRON

Ref.: 03370012

197-€

165 €

Válido hasta: 28-02-2025

[Ver en web >](#)

Inserto de osteotomía en sierra.



Aplicación clínica, toda la técnica de osteotomía en Maxila y Mandíbula. – Injerto de bloque de hueso.

INSERT OT12

MECTRON

Ref.: 03370020

228-€

195 €

Válido hasta: 28-02-2025

[Ver en web >](#)

Insertos para osteotomía.



INSERT OT12S

MECTRON

Ref.: 03370021

228-€

195 €

Válido hasta: 28-02-2025

[Ver en web >](#)

Dedicado a las técnicas de osteotomía donde las sierras de hueso piezoeléctricas estándar quirúrgicas



Recomendado por su extraordinario diseño y su acción de corte extremadamente fino en cualquier técnica de osteotomía, aunque es especialmente efectivo donde las piezas piezoeléctricas estándar tienen un difícil acceso, ayudando en los abordajes quirúrgicos.

INSERT EXL-1

MECTRON

Ref.: 03400008

197-€

160 €

Válido hasta: 28-02-2025

[Ver en web >](#)

El elevador EXL1 es muy versátil y permite efectuar una sola maniobra de luxación y extracción radicular al mismo tiempo.



INSERT EXL-2

MECTRON

Ref.: 03400009

197 €

160 €

Válido hasta: 28-02-2025

[Ver en web >](#)



INSERT EXL-3

MECTRON

Ref.: 03400010

[Ver en web >](#)



INSERT EXP3-L

MECTRON

Ref.: 03400005

228 €

Válido hasta: 30-04-2023

[Ver en web >](#)

Inserto para explantación.



INSERT EXP3-R

MECTRON

Ref.: 03400004

228 €

Válido hasta: 30-04-2023

[Ver en web >](#)

Inserto para explantación.



INSERT EXP4-L

MECTRON

Ref.: 03400007

Inserto para explantación.



228 €

Válido hasta: 30-04-2023

[Ver en web >](#)

INSERT EXP4-R

MECTRON

Ref.: 03400006

Inserto para explantación.



228 €

Válido hasta: 30-04-2023

[Ver en web >](#)

INSERT PL0419

MECTRON

Ref.: 03370030



225 €

[Ver en web >](#)

INSERT PL0527

MECTRON

Ref.: 03370031



225 €

[Ver en web >](#)

INSERT PL0631

MECTRON

Ref.: 03370032



225 €

[Ver en web >](#)

INSERT PL0719

MECTRON

Ref.: 03370033



225 €

[Ver en web >](#)

KIT DE 5 INSERTOS IC1

LIMPIEZA IMPLANTES

PIEZO Y SCALER

MECTRON

Ref.: 02900112



~~130 €~~

115 €

Válido hasta: 28-02-2025

[Ver en web >](#)

KIT ELEVACION SENO

VIA CRESTAL

MECTRON

Ref.: 01520026



~~885 €~~

790 €

Válido hasta: 28-02-2025

[Ver en web >](#)

KIT DE EXPLANTACION

MECTRON

Ref.: 01520021

812 €

690 €

Válido hasta: 28-02-2025

[Ver en web >](#)

Kit de insertos de explantación.



Mectron ofrece una serie de insertos dedicados a PIEZOSURGERY®, e indicados para diversas aplicaciones clínicas. Los portainseros de acero inoxidable son completamente esterilizables.

El Kit contiene:

EXP3-L
EXP3-R
EXP4-L
EXP4-R

KIT EXTRACCION TERCER MOLAR

MECTRON

Ref.: 01520025

795 €

725 €

Válido hasta: 28-02-2025

[Ver en web >](#)

Kit de extracción del tercer molar



KIT OSTEOTOMIA

MECTRON

Ref.: 01520010

886 €

725 €

Válido hasta: 28-02-2025

[Ver en web >](#)

Conjunto de insertos para osteotomía.



Kit de 5 insertos específicos para osteotomías, que incluye los insertos OT7 de osteotomía en sierra, OT7S3 y OT7S4 de sierra de 0.35mm de espesor, OT8L y OT8R de sierra angulada.

KIT PERIODONTAL X PIEZOSURGERY

MECTRON

Ref.: 01520004

615,04 €

[Ver en web >](#)



KIT DE RESECCION

PERIO

MECTRON

Ref.: 01520022

1.130 €

[Ver en web >](#)



KIT RETRO QUIRURGICO (NUEVO)

MECTRON

Ref.: 01520005

763 €

[Ver en web >](#)



KIT SINUS LIFT

MECTRON

Ref.: 01520002

708 €

[Ver en web >](#)



KIT SINUS LIFT LATERAL

MECTRON

Ref.: 01520023

757 €

[Ver en web >](#)



SET LIMPIEZA DE IMPLANTES X PIEZOSURGERY

MECTRON

Ref.: 01520020

191-€

170 €

Válido hasta: 28-02-2025

[Ver en web >](#)

Set de insertos para limpieza de
implantes.



Consiste en un soporte de punta ICP y 5 tips IC1. Insertos para limpieza suave y segura de la superficie del implante. Máxima eficiencia en el tratamiento, mayor comodidad del paciente y máximo respeto por la superficie del implante. Permite acceso y visibilidad óptimo en regiones posteriores.

PIEZOSURGERY FLEX CIRUGIA PIEZOELECTRICA

MECTRON

Ref.: 05170002



[Ver en web >](#)

PIEZA DE MANO PIEZOSURGERY PLUS

MECTRON

Ref.: 03120219



[Ver en web >](#)

PEDAL PIEZOSURGERY MEDICAL FS08

MECTRON

Ref.: 02900094



[Ver en web >](#)

INSERT MF4

MECTRON

Ref.: 03630004



[Ver en web >](#)

KIT DE IRRIGACION PS MEDICAL CAJA DE 10 UDS

MECTRON

Ref.: 03230008



[Ver en web >](#)

CONECTOR HEMBRA CORDON PIEZOSURGERY

MECTRON

Ref.: 01310001



90,28 €

[Ver en web >](#)

CUERPO ROTANTE X PIEZOSURGERY

MECTRON

Ref.: 03210004



431,60 €

[Ver en web >](#)

KIT 8 TUBOS PIEZOSURGERY TOUCH/WHITE

MECTRON

Ref.: 02900104



59,26 €

[Ver en web >](#)

KIT DE O-RING PIEZA DE MANO PROFILAXIS COMBI TOUCH

MECTRON

Ref.: 03020206



12,65 €

[Ver en web >](#)

MEDENCY

LASER

Lista de precios generales | Incotrading, S.A.

PRIMO LASER DENTAL 980NM-10W

MEDENCY

Ref.: LAMED0022

Dispone de promoción!
+ Ver más

7.269,60 €

6.290 €

Válido hasta: 28-02-2025

[Ver en web >](#)



Láser de diodo con una longitud de onda: 810nm con 7W y 980nm con 10W y potencia de 10 Watts CW. Cuenta con una pantalla táctil 7" ancho y 35 programas personalizables, con la selección de Menú de favoritos y multilingüe. Puntas Autoclavables y 2 años de garantía.

TRIPLO LÁSER DENTAL MULTI-WAVES

MEDENCY

Ref.: LAMED0093

Dispone de promoción!
+ Ver más

10.389,60 €

9.450 €

Válido hasta: 28-02-2025

[Ver en web >](#)

Láser dental a diodo con tres longitudes de onda.



Láser a diodo con tres longitudes de onda: 450 nm, 635 nm y 980 nm. Recuperación post quirúrgica más satisfactoria con una potencia de 10 W y una frecuencia de hasta 25 kHz. Efecto térmico reducido. Fibra flexible y puntas reutilizables. Unidad portátil con pedal inalámbrico y Software intuitivo.

DIRECTO PIEZA DE MANO BIOESTIMULACION

MEDENCY

Ref.: MEDHAT02

1.270 €

990 €

Válido hasta: 28-02-2025

[Ver en web >](#)

Directo pieza de mano bioestimulación Primo



Pieza de mano, accesorio Primo láser de diodo. Con un spot 1cm² en tejido y una longitud de onda de 980 nm. Para fotobiomodulación, parestesias postquirúrgicas, terapia de ATM, rejuvenecimiento facial y la eliminación de manchas.

DIRECTO PIEZA DE MANO BIOESTIMULACION PRIMO, SPOT 1.0 CM2 EN TEJIDO ANT

MEDENCY

Ref.: MEDHAT02ANT

1.095 €

Válido hasta: 30-11-2023

[Ver en web >](#)



GAFAS DE PROTECCION LASER PRIMO

MEDENCY

Ref.: MEDEYE01

390 €

295 €

Válido hasta: 28-02-2025

[Ver en web >](#)



GAFAS DE PROTECCION LASER TRIPLO

MEDECY

Ref.: MEDEYE03

420-€

350 €

Válido hasta: 28-02-2025

[Ver en web >](#)



GAFAS DE PROTECCION LASER TRIPLO

MEDECY

Ref.: MEDEYE09

Precio a consultar

[Ver en web >](#)



MALETA DE METAL CON LOGO MEDENCY Y PARTES INTERIORES PERFILADAS

MEDECY

Ref.: MEDCAS01

240-€

190 €

Válido hasta: 28-02-2025

[Ver en web >](#)

Maletín de transporte de la marca
Medency para láser.



PIEZA DE MANO BLANQUEAMIENTO HEMIARCADA

MEDECY

Ref.: MEDWIT01S

440-€

395 €

Válido hasta: 28-02-2025

[Ver en web >](#)

Pieza de mano para blanqueamiento
hemiarcada.



PIEZA DE MANO PARA BIOESTIMULACIÓN FIBRA DE 8MM

MEDECY

Ref.: MEDBIO01

455-€

370 €

Válido hasta: 28-02-2025

[Ver en web >](#)

Pieza de mano para bioestimulación.



Pieza de mano intrabucal, para bioestimulación. Con una fibra de 8mm de diámetro.

PIEZA DE MANO TIPO CAMPANA PARA ATM

MEDECY

Ref.: MEDBEL01

545-€

490 €

Válido hasta: 28-02-2025

[Ver en web >](#)

Pieza de mano para ATM.



Pieza de mano tipo campana para ATM. Accesorio para Primo láser de diodo.

PUNTAS ENDODONCIA Ø 200/15MM- VERDE

MEDECY

Ref.: MEDTIP02

68-€

55,07 €

Válido hasta: 28-02-2025

[Ver en web >](#)

Punta de fibra óptica - verde.



Punta de fibra óptica con diámetro de 200/15 mm, para endodoncia. Caja de 5 uds.

PUNTAS CIRUGIA Ø300/5MM- AMARILLA

MEDECY

Ref.: MEDTIP03

65-€

55,07 €

Válido hasta: 28-02-2025

[Ver en web >](#)

Punta de fibra óptica - Amarilla.



Punta de fibra óptica amarilla con diámetro de 300/15 mm, para cirugía. Caja de 5 uds.

PUNTAS FIBRA ÓPTICA, PUNTA Ø 400/10MM- ROSA

MEDENCY

Ref.: MEDTIP04

65 €

55,07 €

Válido hasta: 28-02-2025

[Ver en web >](#)

Punta de fibra óptica - Rosa.



Punta de fibra óptica rosa con diámetro de 400/10 mm, para periodoncia. Caja de 5 uds.

PUNTAS FIBRA ÓPTICA, PUNTA Ø 400/10MM- ROSA

MEDENCY

Ref.: MEDTIP04R

95 €

Válido hasta: 30-11-2023

[Ver en web >](#)



KIT DE BLANQUEAMIENTO MEDENCY

MEDENCY

Ref.: MEDWIT02

118 €

109 €

Válido hasta: 28-02-2025

[Ver en web >](#)

Peróxido de hidrógeno al 35% para láser de diodo



3D TOTEM

IMPRESORAS 3D
CAD CAM-FRESADORAS
DESINFECCIÓN Y LAVADO

Lista de precios generales | Incotrading, S.A.

TERMOFORMADORA 9

MODELOS

3D TOTEM

Ref.: T0901

13.840 €

Válido hasta: 31-01-2024

[Ver en web >](#)

Termoformadora de vacío para 9 modelos.



Termoformadora de vacío especialmente diseñada para la producción de férulas para alineadores. Nueve modelos pueden ser procesados en una sola operación. Esto hace un total de 108 alineadores por hora

TERMOFORMADORA 1 MODELO-4 BAR MANUAL

3D TOTEM

Ref.: T0101

3.950 €

Válido hasta: 31-01-2024

[Ver en web >](#)

Termoformadora de vacío para 1 modelo.



El Drufosmart scan es un termo adaptador a presión universal para uso diario en laboratorios dentales de fácil manejo y resultados precisos. Una presión de moldeo fija de 4 bar en combinación con la lámina de termo adaptación vertical asegura resultados extremadamente precisos.

IMPRESORA 3D SENTRY 300

3D TOTEM

Ref.: S30001

21.600 €

Válido hasta: 30-04-2023

[Ver en web >](#)

Impresora 3D de alta producción. Masked Stereolithography Tech.



El Drufosmart scan es un termo adaptador a presión universal para uso diario en laboratorios dentales de fácil manejo y resultados precisos. Una presión de moldeo fija de 4 bar en combinación con la lámina de termo adaptación vertical asegura resultados extremadamente precisos.

IMPRESORA 3D SENTRY 200

3D TOTEM

Ref.: S20001

10.990 €

Válido hasta: 30-11-2023

[Ver en web >](#)

Impresora 3D de media producción. Masked Stereolithography Tech.



Permite imprimir 24 modelos en vertical 8 arcadas en horizontal con soportes de bandeja para goteo. Tecnología PEEL+ para minimizar la fuerza de separación de las capas y hacer impresiones. Pantalla monocromática 4K, 6 veces más resistente, Más calidad más rápido.

IMPRESORA 3D SENTRY

220

3D TOTEM

Ref.: S22001

11.750 €

Válido hasta: 30-04-2024

[Ver en web >](#)

La impresora Sentry 220, creada con la retroalimentación de más de 400 clientes de ir repé Equ (220 nuev enfoc a la com



PROTECTOR DE PANTALLA LCD (LAMINA DE PLASTICO) SENTRY

200

3D TOTEM

Ref.: S20015

86 €

Válido hasta: 30-11-2023

[Ver en web >](#)



RESINA MARRON LAVABLE PARA SENTRY

S220

3D TOTEM

Ref.: R0012

191 €

[Ver en web >](#)



RESINA GRIS LAVABLE PARA SENTRY S220

3D TOTEM

Ref.: R0013

191 €

[Ver en web >](#)



HORNO DE CURADO PARA S200 (CUREBOX)

3D TOTEM

Ref.: S20014

2.415 €

Válido hasta: 30-11-2023

[Ver en web >](#)

Máquina para fotopolimerizar productos impresos con resina - Cámara de curado di



Máquina de curado **robustas, fabricadas con materiales de alta calidad** y con un **manejo fácil e intuitivo**. Gracias sus características, las máquinas de curado CUREbox permiten un curado óptimo de las piezas fabricadas con impresoras 3D de resina.

HORNO DE CURADO PARA S300

3D TOTEM

Ref.: S30015

3.366 €

Válido hasta: 30-11-2023

[Ver en web >](#)

Adaptado a volumen de alta producción.

HORNO DE CURADO PARA SENTRY 220 (CUREBOX)

3D TOTEM

Ref.: S22014

1.950 €

Válido hasta: 30-04-2024

[Ver en web >](#)



CUBA DE ULTRASONIDOS 6,5 L

3D TOTEM

Ref.: S20012

790 €

Válido hasta: 30-04-2024

[Ver en web >](#)

Cuba de ultrasonidos de 6,5L para postratamiento de modelos dentales.



Cuba de ultrasonidos de acero inoxidable con una capacidad de 6L para postratamiento de modelos dentales. La frecuencia ultrasónica de 40 kHz permite la limpieza rápida. Cuenta con un temporizador digital y una pantalla de temperatura, la potencia de ultrasonidos es de 180 W.

OPERA

ESCANER
IMPRESORAS 3D
CAD CAM-FRESADORAS

Lista de precios generales | Incotrading, S.A.

ESCANER INTRAORAL MACH2

OPERA

Ref.: OSIOMACH2

16.900 €

Válido hasta: 31-01-2024

[Ver en web >](#)

Escáner intraoral.



Diseño compacto y ligero. Escaneo intraoral intuitivo, suave y de alta calidad.

El software incorpora numerosas funciones de procesamiento de datos para garantizar impresiones digitales de alta calidad con una reproducción real del color.

IMPRESORA 3D OSPRINT4

OPERA

Ref.: ACCUFABL4D

4.290 €

3.900 €

Válido hasta: 28-02-2025

[Ver en web >](#)

Impresora 3D



DISCO DE RAYOS X 20MM

OPERA

Ref.: OS550011

69,34 €

[Ver en web >](#)



DISCO PMMA A1 12 MM

OPERA

Ref.: OS550050



61,56 €

[Ver en web >](#)

DISCO PMMA ROSA 27

OPERA

Ref.: OS550076



76,54 €

[Ver en web >](#)

DISCO DE ZIRCONIO

OPERA VIVA PS C2 1200

MPA 25

OPERA

Ref.: OSPSC225



134,16 €

[Ver en web >](#)

HORNO OS ZR SPEED

OPERA

Ref.: OSZRSPEED

Horno de sinterizado con ciclos lentos y rápidos.



De alta gama, sus propiedades técnicas lo convierten en la herramienta esencial de un laboratorio dental que quiera destacar por su calidad y precisión. Diseñado como respuesta a la rápida evolución de los materiales y, pensando en el escaso espacio del que disponen algunos laboratorios dentales.

12.225 €

10.580 €

Válido hasta: 28-02-2025

[Ver en web >](#)

HORNO DE SINTERIZACIÓN ZR PROD

OPERA

Ref.: OSZRPROD

6.921-€

5.990 €

Válido hasta: 28-02-2025

[Ver en web >](#)

Horno de sinterizado de alta calidad, eficaz y económico.



Es una unidad eficiente de alta calidad, de diseño compacto que se acopla a cualquier pequeño rincón del laboratorio dental. A pesar de su pequeño tamaño, el horno de sinterizar Opera permite acomodar un recipiente de sinterización de Ø100 mm con hasta 20 coronas individuales.

HORNO DE CERAMICA MASTER HT

OPERA

Ref.: OSMASTERHT

6.645-€

5.950 €

Válido hasta: 28-02-2025

[Ver en web >](#)

Programación adaptable, trata todos los materiales cerámicos del mercado.



Es una eficiente unidad de cocción de porcelana y vidrio para restauraciones de alta calidad. Gracias a su tamaño se acopla con facilidad a cualquier rincón del laboratorio dental. De sencillo manejo, su pantalla digital intuitiva en color facilita un control total del proceso de cocción.

ESTACION DE LIMPIEZA OPERA SYSTEM

OPERA

Ref.: OSCLEAN

4.745-€

1.275 €

Válido hasta: 28-02-2025

[Ver en web >](#)

Cuba de limpieza de ultrasonidos para postratamiento de productos impresos.



Diseñada para la **limpieza** de las **piezas de impresión** hechas con **impresoras 3D**.

ESCANER ALLBLACK 3D

OPERA

Ref.: OSALLBLACK

15.688,40-€

13.575 €

Válido hasta: 28-02-2025

[Ver en web >](#)

Escáner de sobremesa All Black Opera System.



FRESADORA ARKO 4

OPERA

Ref.: OS2009

39.161 €

36.900 €

Válido hasta: 28-02-2025

[Ver en web >](#)

Fresado húmedo, rápido y preciso:
Restauraciones en menos de 10 minutos.



Gracias a sus excelentes propiedades, posee la capacidad de realizar acabados de alta precisión en restauraciones de vitrocerámicas, PMMA, óxido de circonio y composites, entre otros materiales. También puede acabar con pilares de titanio prefabricados con la máxima precisión requerida hoy en día.

FRESADORA TARGA

OPERA

Ref.: OS2008

68.177 €

62.500 €

Válido hasta: 28-02-2025

[Ver en web >](#)

Fresadora de 5 ejes para trabajar en húmedo y seco.



Para bloques y discos, cuenta con tecnología Direct Clean, que le permite cambiar, según precise, entre mecanizado húmedo y mecanizado seco. Esta máquina de fresado ofrece unas restauraciones ultra HD, gracias a la combinación de una precisión extrema con la máxima estabilidad.

FRESADORA PREMIUM+

OPERA

Ref.: OS2006

28.194,40 €

25.900 €

Válido hasta: 28-02-2025

[Ver en web >](#)

Fresadora húmeda compacta de 4 ejes.



Es una fresadora compacta de cuatro ejes sin una unidad externa. Bloques de fresado de cerámica de vidrio, Óxido de Circonio y compuestos, así como pilares de Titanio. Intercambio manual de piezas de trabajo. Sistema de líquido refrigerante integrado (bomba y filtros incluidos): no necesita aspirar.

FRESADORA PRO-EXPERT 5

OPERA

Ref.: OS2004

46.220 €

41.900 €

Válido hasta: 28-02-2025

[Ver en web >](#)

Fresadora de 5 ejes en seco. Cambiador automático de 8 discos.



La **Fresadora Pro Expert 5** es capaz de fresar y rectificar las 24 horas del día sin parar, sin la necesidad de realizar ningún paso de operación. Es muy precisa y estable capaz de procesa todo tipo de materiales, incluidos CoCr, titanio y vitrocerámicas. Contiene **3 ionizadores** que neutralizan la carga estática de las virutas acrílicas, para una cámara de trabajo limpia.

FRESADORA EASY 4

EDITION

OPERA

Ref.: OS2001

20.498 €

Válido hasta: 30-11-2023

[Ver en web >](#)

Fresado en seco de 4 ejes.



Máquina de alta precisión, que destaca por el uso de 4 ejes de trabajo simultáneos que consiguen unos resultados óptimos, incluso en aleaciones no preciosas extremadamente duras sobre una base de cobalto-cromo. De construcción ultra compacto, lo que facilita su ubicación en cualquier pequeño rincón.

ESCANER 3D OS-200 DE SOBREMESA OPERA SYSTEM

OPERA

Ref.: OS200

9.000 €

Válido hasta: 30-11-2023

[Ver en web >](#)

Escáner de sobremesa OS-200 de Opera System.



El escáner 3D OS-200 es una opción inesperada y rentable para todos los profesionales dentales. Este escáner le sorprenderá por su pequeño tamaño, su ligereza y su total apertura a diferentes plataformas digitales. Es la solución de escaneo imprescindible para los laboratorios con espacio limitado.

FRESADORA ELEMENT 5X

OPERA

Ref.: OS2003

26.750 €

26.490 €

Válido hasta: 28-02-2025

[Ver en web >](#)



HORNO DE CURADO LED OPERA SYSTEM

OPERA

Ref.: OSFABCURE2

1.610 €

1.350 €

Válido hasta: 28-02-2025

[Ver en web >](#)



ESCANER OS GOLDY

OPERA

Ref.: OSGOLDY

13.575 €

10.650 €

Válido hasta: 28-02-2025

[Ver en web >](#)



FRESADORA EASY 5+

OPERA

Ref.: OS2010

31.990 €

31.990 €

Válido hasta: 28-02-2025

[Ver en web >](#)



FRESADORA SMART 4X

OPERA

Ref.: OS2013

22.375 €

21.990 €

Válido hasta: 28-02-2025

[Ver en web >](#)



MORITA

ENDODONCIA
INSTRUMENTOS ROTATORIOS
RADIOLOGÍA

Lista de precios generales | Incotrading, S.A.

ROOT ZX MINI LOCALIZADOR DE APICE BLANCO

MORITA

Ref.: 6951150

Dispone de promoción!
+ Ver más

1.220 €

895 €

Válido hasta: 28-02-2025

[Ver en web >](#)

Localizador de ápices portátil con tecnología de vanguardia y exclusiva alerta: cond

is en



Compacto y ligero. Con una precisión absoluta, sin necesidad de ajuste a cero, con calibración automática y un gran display a color, permite una localización de ápice precisa para la eliminación parcial o total de radiografías. Aviso adicional en situaciones de interés (curva pronunciada).

DENTAPORT ZX (LOCALIZADOR DE APICE)

MORITA

Ref.: 886900

Dispone de promoción!
+ Ver más

1.609,20 €

1.395 €

Válido hasta: 28-02-2025

[Ver en web >](#)

Localizador de ápice para unos resultados de las mediciones muy concretos.



Con su método de cocientes patentado, ofrece en todo momento resultados de medición precisos, independientemente de que haya presencia de líquido de irrigación o sangre en el conducto radicular. En combinación con el módulo TriAuto OTR, también sirve para la preparación de los conductos radiculares.

TRIAUTO ZX2+

MORITA

Ref.: 6962

Dispone de promoción!
+ Ver más

4.262,90 €

2.650 €

Válido hasta: 28-02-2025

[Ver en web >](#)

NUEVO motor de endodoncia inalámbrico con localizador de ápices integrado.



Motor inalámbrico con localizador de ápice integrado, función OGP y OTR para profesionales ambidiestros, con un peso de tan solo 140 g. Cambio de color en el indicador, según la posición de la lima. Auto Star/Stop, Auto Torque Reverse y Slow-Down.

DENTAPORT OTR MODULO (SOLO MOTOR DE ENDODONCIA)

MORITA

Ref.: 6907

3.550,60 €

2.395 €

Válido hasta: 28-02-2025

[Ver en web >](#)

Motor de endodoncia para equipar el Dentaport Root ZX y convertirlo en un sistema



DentaPort ZX, con su función de Optimum Torque Reverse garantiza en cada momento el par motor óptimo de la lima, tanto en rotación como en funcionamiento alterno. Las microrroturas y las fracturas en las limas son cosa del pasado. Esto es endodoncia de primerísima categoría.

TRIAUTO MINI PLUS

MORITA

Ref.: 06970

Dispone de promoción!
+ Ver más

2.181,50 €

1.650 €

Válido hasta: 28-02-2025

[Ver en web >](#)

Motor de endodoncia de rotación continua inalámbrico y con funciones innovadoras.



Motor compacto (80 g) de endodoncia de rotación continua inalámbrico y con funciones innovadoras. Evita tendinitis y lesiones musculares. 6 memorias de trabajo y velocidad programable de 50 a 1000 rpm. 9 valores de torque (hasta 3,9 Ncm). Funciones innovadoras de Auto torque reverse y slow-down.

DENTAPORT ZX OTR SET (LOCALIZADOR+MOTOR)

MORITA

Ref.: 6912

5.195,10 €

[Ver en web >](#)

Dentaport Set (localizador y motor de endodoncia) Medición de precisión unida a una sonda.



CABLE PROBE SONDA PARA DENTAPORT ROOT ZX

MORITA

Ref.: 886950011

100,50 €

[Ver en web >](#)



CABLE PROBE SONDA ACODADO P/ ROOT ZX MINI

MORITA

Ref.: 886951001

101 €

[Ver en web >](#)



**CABLE PROBE SONDA
TRI AUTO ZX CE**

MORITA

Ref.: 886960003



101 €

[Ver en web >](#)

**ELECTRODO LIMA TRI
AUTO MINI**

MORITA

Ref.: 886960004



92,30 €

[Ver en web >](#)

**ELECTRODO LIMA
DENTAPORT**

MORITA

Ref.: 886905010



91,70 €

[Ver en web >](#)

**CABLE PROBE CE TRI
AUTO ZX2**

MORITA

Ref.: 6961003



131,80 €

[Ver en web >](#)

PUNTA ELECTRODO

P/TRI AUTO MINI

MORITA

Ref.: 6970004

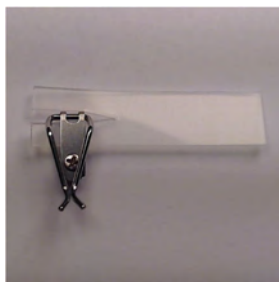

98,90 €

[Ver en web >](#)

TURBINA TWINPOWER PAR-4HUEX-O ULTRA E 20W C/LUZ CABEZA PEQUEÑA

MORITA

Ref.: 2541

~~1.233,40 €~~

850 €

Válido hasta: 28-02-2025

[Ver en web >](#)

Turbina TwinPower Ultra E PAR-4HUEX-O con luz - 20W.



Las nuevas turbinas Twin Power de Morita combinan ingeniería del máximo nivel y simplicidad para el usuario y ofrecen unas prestaciones inigualables. Su sistema de doble rotor proporciona un torque altísimo y una gran precisión. Este sistema reduce el ruido y ofrece una pieza de mano muy silenciosa.

TURBINA TWINPOWER PAR4HUMX-O ULTRA MINI 18W C/LUZ

MORITA

Ref.: 2540

1.233,40 €

Válido hasta: 18-09-2023

[Ver en web >](#)

Turbina TwinPower Ultra M PAR-4HUMX-O con luz - 18W. Cabezal pediátrico



Las nuevas turbinas Twin Power de Morita combinan ingeniería del máximo nivel y simplicidad para el usuario y ofrecen unas prestaciones inigualables. Su sistema de doble rotor proporciona un torque altísimo y una gran precisión. Este sistema reduce el ruido y ofrece una pieza de mano muy silenciosa.

TURBINA TWINPOWER PAR-4HX-O MAXI 25W C/LUZ CABEZA GRANDE

MORITA

Ref.: 2530

~~1.233,40 €~~

850 €

Válido hasta: 28-02-2025

[Ver en web >](#)



**TURBINA TWINPOWER
PAR-4HEX-0-MORITA
CABEZA MEDIANA**

MORITA

Ref.: 2531

1.233,40 €

Válido hasta: 30-11-2023

[Ver en web >](#)



**TURBINA TWINPOWER
PAR-4HEX-O-45 CIRUGÍA
20W C/LUZ**

MORITA

Ref.: 2531045

1.233,40 €

[Ver en web >](#)



**CONTRA ÁNGULO
TORQTECH CA-DC-O 1:1**

MORITA

Ref.: 2440

1.437 €

1.290 €

Válido hasta: 28-02-2025

[Ver en web >](#)

Contra ángulo con luz.



Contra ángulo con luz de la marca MORITA. Diseño ergonómico, con un tamaño reducido y al mínimo peso, con una velocidad de giro máx. 42.000 rpm. Indicado para preparación y profilaxis.

**PIEZA DE MANO CONTRA
ANGULO TORQTECH CA-
5IF-O ROJO(1:5) FG
C/LUZ**

MORITA

Ref.: 2450

2.023,70 €

Válido hasta: 18-09-2023

[Ver en web >](#)



PIEZA DE MANO RECTA TORQTECH ST-DH AZUL (1:1)

MORITA
Ref.: 2430



1.185,50 €
[Ver en web >](#)

VERAVIEW X800 L-CP

MORITA
Ref.: 1765

Panorámico y 3D con telerradiografía.



Válido hasta: 30-04-2023
[Ver en web >](#)

VERAVIEW X800 L-P

MORITA
Ref.: 1755

Panorámico y 3D sin telerradiografía.



Válido hasta: 30-04-2023
[Ver en web >](#)

Panorámico y 3D todo en uno.

- 11 FOV (Volúmenes diferentes) de Ø40xH40 a Ø150xH140.
- Rotación: 360°.
- Resolución: 80 µm.
- Reducción de artefactos con tecnología patentada de Morita.
- Programa exclusivo modo Endo con alta resolución y diagnóstico preciso.
- Panorámicas para adultos y niños con baja radiación.
- Programas para ATM, Senos, y posible segmentación vertical y horizontal.
- Control de KyoMA automático

VERAVIEW X800 M-CP

MORITA
Ref.: 1745

Panorámico y 3D con telerradiografía.



Válido hasta: 30-04-2023
[Ver en web >](#)

VERAVIEW X800 M-P

MORITA

Ref.: 1725

Panorámico y 3D sin telerradiografía.



Válido hasta: 30-04-2023

[Ver en web >](#)

VERAVIEWEPOCS 3D

R100-CP

MORITA

Ref.: 881735

Panorámico y 3D con telerradiografía.



Válido hasta: 30-04-2023

[Ver en web >](#)

VERAVIEWEPOCS 3D

R100-P

MORITA

Ref.: 881715

Panorámico y 3D sin telerradiografía.



Válido hasta: 30-04-2023

[Ver en web >](#)

VERAVIEW IC5 HD

MORITA

Ref.: 88137

Panorámico 2D de alta resolución sin telerradiografía.



Válido hasta: 30-04-2023

[Ver en web >](#)

Panorámico y 3D todo en uno.

- Posicionador para adultos y niños con trayo telescópico.
- Programa para ATM y programación.
- Control de la zona radiada.
- Resolución: 100 µm.
- 6 FOV (Visualización óptica) de 0x40x40 a 210x90x60.

Incluye:

- Transporte e instalación.
- Ordenador y pantalla (monitor médico).
- Entrenamiento y soporte.
- 3 años de garantía.

Tecnología japonesa Morita.

Panorámico y 3D todo en uno.

- Posicionador para adultos y niños con trayo telescópico.
- Programa para ATM y programación.
- Control de la zona radiada.
- Resolución: 100 µm.
- 6 FOV (Visualización óptica) de 0x40x40 a 210x90x60.

Incluye:

- Transporte e instalación.
- Ordenador y pantalla (monitor médico).
- Entrenamiento y soporte.
- 3 años de garantía.

Tecnología japonesa Morita.

Panorámicas para adultos y niños, de baja radiación.

Exposición de 5,5 segundos.

Programas para ATM.

Control Kv y mA automático.

Incluye:

Instalación y transporte.
Ordenador y pantalla "all in One".
Formación y soporte.
3 años de garantía.

VERAVIEWEPOCS 2D-CP

MORITA

Ref.: 881760

Válido hasta: 30-04-2023

[Ver en web >](#)

Panorámico 2D con telerradiografía.



Panorámicas de baja radiación para adultos y niños.

Exposición baja radiación: 7,5 segundos.

Exposición alta resolución: 15 segundos.

Programas para ATM, Senos y segmentación.

Cefalostato con imágenes de alta calidad en 4,9 segundos.

Control Kv y mA automático.

Incluye:

Instalación y transporte

VERAVIEWEPOCS 2D-P

MORITA

Ref.: 881750

[Ver en web >](#)



ORANGE DENTAL

CAD CAM-FRESADORAS

Lista de precios generales | Incotrading, S.A.

FRESADORA HUMEDO

EASYMILL 4

ORANGE DENTAL

Ref.: EM0491400

29.900 €

27.900 €

Válido hasta: 28-02-2025

[Ver en web >](#)

Fresadora de 4 ejes para trabajar en húmedo.



FRESADRA SECO

EASYMILL 5

ORANGE DENTAL

Ref.: EM0491500

Fresadora de 5 ejes para trabajar en seco.



32.900 €

29.900 €

Válido hasta: 28-02-2025

[Ver en web >](#)

SCHILLER

DESFIBRILACIÓN

Lista de precios generales | Incotrading, S.A.

DESFIBRILADOR FRED PA-1 SEMI AUTOMATICO

SCHILLER

Ref.: 11279902

Desfibrilador semiautomático.



El equipo guía al responsable de primeros auxilios en cada paso: Cualquier usuario puede salvar vidas, incluso aquellos sin formación en primeros auxilios. Al levantar la tapa del equipo, se pone inmediatamente en marcha y guía paso a paso durante todo el proceso de reanimación.

2.206,26 €

1.725 €

Válido hasta: 28-02-2025

[Ver en web >](#)

TRUSCOPE VITAL SIGNS (CON DIGITAL SPO2)

SCHILLER

Ref.: 13100800



3.256,86 €

[Ver en web >](#)

SILFRADENT

ESTERILIZACIÓN Y AUTOCLAVES
ESTERILIZACIÓN PLASMA

Lista de precios generales | Incotrading, S.A.

INCUBADORA 8 TEST INC8

SILFRADENT

Ref.: INC8

Dispone de promoción!
+ Ver más

250 €

225 €

Válido hasta: 28-02-2025

[Ver en web >](#)

Incubadora biológica.



Está indicada para comprobar el correcto funcionamiento de los esterilizadores de óxido de etileno y autoclaves. Se introduce un indicador biológico en un ciclo normal de esterilización en el autoclave o esterilizador, y al terminar, se introduce en el dispositivo.

ROUND UP INTEGRADOR DE MEZCLADO

SILFRADENT

Ref.: RU200

3.621 €

2.490 €

Válido hasta: 28-02-2025

[Ver en web >](#)

Integrador de Mezclado.



Este integrador de mezclado no modifica la geometría del material (ya sea líquido, semi-líquido o sólido). Consigue una mezcla sin burbujas ni contaminación. En un máximo de 16 seg. realiza un vacío automático y su ciclo de descontaminación es de 5 minutos.

CENTRIFUGA MEDIFUGE MF200 + CGF KIT

SILFRADENT

Ref.: MF200+CGFKIT

5.701,80 €

4.430 €

Válido hasta: 28-02-2025

[Ver en web >](#)

Separador de fases de sangre CGF.



Separador de fases de sangre CGF, con capacidad de hasta 8 tubos y un soporte fácil de limpiar y esterilizable en autoclave a 135°. El sistema del rotor mantiene la temperatura constante. Contiene un kit muy completo con material e instrumental para crear membranas de fibrina entre otros protocolos.

ACTIVADOR DE PLASMA

APAG

SILFRADENT

Ref.: APAG

1.147,50 €

790 €

Válido hasta: 28-02-2025

[Ver en web >](#)

Activador de plasma.



Calentamiento de jeringas a temperatura y tiempo controlados sin condensación.
Con una desnaturalización de la albúmina sérica humana (HSA). En combinación con MEDIFUGE se obtiene un gel para su utilización como relleno periimplantario y en estética perioral.

CENTRIFUGA MEDIFUGE

MF200-110V

SILFRADENT

Ref.: MF200-100V

5.701,80 €

[Ver en web >](#)



MANAGING KIT

SILFRADENT

Ref.: CGFK1CMK

954,72 €

[Ver en web >](#)



ACTIVADOR DE PLASMA

APAG 110V

SILFRADENT

Ref.: APAG110

1.147,50 €

[Ver en web >](#)



KIT DE CREMAS

MEDIFUGE

SILFRADENT

Ref.: CGFKJBEAUTY



860 €

[Ver en web >](#)

TUBOS DE ENSAYO

VIDRIO TAPON ROJO X

50 PIEZAS

SILFRADENT

Ref.: PV200R



200 €

[Ver en web >](#)

UNIVET

MAGNIFICACIÓN

Lista de precios generales | Incotrading, S.A.

CASCO PRISMÁTICO FLIP-UP 4.0X400 ULTRA HD HEADGEAR VERDE

UNIVET

Ref.: KKA037325

Estructura flexible de magnificación.



2.200 €

Válido hasta: 30-04-2023

[Ver en web >](#)

**LUPAS GALILEANAS TTL
2.5X400 PRO HD ASH 55-
17 NEGRO/ROJO**

UNIVET

Ref.: KK676340A



1.350 €

[Ver en web >](#)

**LUPAS GALILEANAS TTL
3.0X350 PRO HD ASH 55-
17 NEGRO/ROJO**

UNIVET

Ref.: KK680340A

1.350 €

[Ver en web >](#)

**LUPAS GALILEANAS TTL
3.5X400 PRO HD ASH 55-
17 NEGRO/ROJO**

UNIVET

Ref.: KK686340A

1.485 €

[Ver en web >](#)

**LUPAS GALILEANAS TTL
3.0X350 PRO HD TECHNE
BLANCO/ROJO**

UNIVET

Ref.: KK826340A

1.350 €

[Ver en web >](#)

**LUPAS GALILEANAS TTL
3.0X400 PRO HD TECHNE
BLANCO/ROJO**

UNIVET

Ref.: KK827340A

1.350 €

[Ver en web >](#)

**LUPAS PRISMATICAS
FLIP-UP AIR-X 4.5X400
ULTRA HD**

UNIVET

Ref.: KK842350A

2.200 €

[Ver en web >](#)



**REPUESTO FILTRO
NARANJA PARA EOS
NEXT/WIRELES/2.0 (ANTI-
POLIMERIZACIÓN)**

UNIVET

Ref.: KZ276180A

85 €

[Ver en web >](#)

**LUPAS GALILEANAS TTL
2.5X400 PRO HD ASH 55-
17 MORADO/GRIS**

UNIVET

Ref.: KK931340A

1.350 €

[Ver en web >](#)

**LUPAS GALILEANAS TTL
2.5X400 PRO HD
TECHNE/RX
NEGRO/VERDE**

UNIVET

Ref.: KKA004834

1.350 €

[Ver en web >](#)



**LUPAS GALILEANAS TTL
2.5X400 PRO ONE 55-15
DARK PLATINUM**

UNIVET

Ref.: KKA079134

1.335 €

[Ver en web >](#)



**LUPAS GALILEANAS TTL
2.5X400 ONE BLACK
EDITION**

UNIVET

Ref.: KKA089634

1.495 €

[Ver en web >](#)



**LUPAS PRISMATICAS
FLIP-UP AIR-X 6.0X400
ULTRA HD**

UNIVET

Ref.: KK847350A

2.400 €

[Ver en web >](#)



**LUPAS GALILENAS FLIP-
UP AIRX 2.5X400**

UNIVET

Ref.: KK858360A



1.100 €

[Ver en web >](#)

**QUICK LOUPES
GALILENA MEDIUM
2.5X400 PRO HD TECHNE
BLANCO/ROJO**

UNIVET

Ref.: KK867340A



1.100 €

[Ver en web >](#)

**LUPAS GALILEANAS TTL
2.5X400 PRO HD TECHNE
NEGRO/VERDE**

UNIVET

Ref.: KK906340A



1.350 €

[Ver en web >](#)

**LUPAS GALILEANAS TTL
3.0X400 PRO HD TECHNE
NEGRO/VERDE**

UNIVET

Ref.: KK911340A

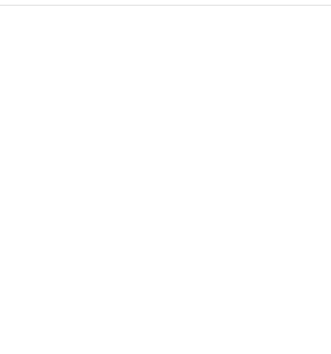

1.350 €

[Ver en web >](#)

LUPAS GALILEANAS TTL 3.5X350 PRO HD TECHNE NEGRO/VERDE

UNIVET

Ref.: KK915340A

1.485 €

[Ver en web >](#)

MOD. 701 OVERLOUPES (VISERA PROTECTORA COMPATIBLE CON CUALQUIER LUPA)

UNIVET

Ref.: MDU7004

60 €

Válido hasta: 30-11-2023

[Ver en web >](#)

FOTÓFORO LED EOS NEXT

UNIVET

Ref.: KKA140518

1.390 €

Válido hasta: 12-12-2024

[Ver en web >](#)

MONTURA PARA FOTOGRAFIAS TTL TECHNE WHITE/RED

UNIVET

Ref.: KZ172310A

320 €

[Ver en web >](#)

Univet ha desarrollado soluciones de protección que incluso le permiten seguir utilizando sus.



Compatible con el uso de lupas prismáticas y galileanas, y luz. Banda elástica ajustable y pantalla de acetato antivaho termoformado. No crea distorsión ni fatiga visual durante un uso continuado. Protege de impactos y rayos UV. Certificado según EN 166 para gotas y salpicaduras. MARCADO U1SN - EN16633 CE.

Luz Led para lupas con 5 niveles de intensidad, manejable desde el teléfono móvil



**ADAPTADOR
MAGNÉTICO PARA IRIS;
TECHNE; TECHNE RX**

UNIVET

Ref.: KZ258180A

70 €

[Ver en web >](#)

**ADAPTADOR
MAGNÉTICO UNIVERSAL
(CLIP)**

UNIVET

Ref.: KZ260180A

40 €

[Ver en web >](#)

**ADAPTADOR
MAGNÉTICO PARA AIR-X
PRISMÁTICAS Y
HEADGEARS**

UNIVET

Ref.: KZ261180A

70 €

[Ver en web >](#)

LUZ LED EOS HP LITE

UNIVET

Ref.: KKA039818

1.330 €

[Ver en web >](#)



VISERA OVER LOUPES

MOD 701

UNIVET

Ref.: MDU7004ANT

75 €

Válido hasta: 30-11-2023

[Ver en web >](#)



FOTÓFORO LED EOS

WIRELESS

UNIVET

Ref.: KKA150118

1.390 €

[Ver en web >](#)



MONTURA PARA

FOTOGRAFIAS TTL

TECHNE WHITE/RED

UNIVET

Ref.: KZ172310AANT

320 €

[Ver en web >](#)



LIGHTING SYSTEM

LYNXPRO

UNIVET

Ref.: KKA183518

1.390 €

[Ver en web >](#)



MANI

LIMAS

Lista de precios generales | Incotrading, S.A.

LIMAS JIZAI FILE 21MM KIT (025 04 /025 06 /035 04)

MANI

Ref.: 387253521302

42,13 €

Válido hasta: 30-11-2023

[Ver en web >](#)

Limas NiTi rotatorias. - Caja de 3 uds.



LIMAS JIZAI FILE 25MM KIT (025 04 /025 06 /035 04)

MANI

Ref.: 387253525302

42,13 €

Válido hasta: 30-11-2023

[Ver en web >](#)

Limas NiTi rotatorias. - Caja de 3 uds.



LIMAS SUPER FILES MGP 21MM KITPACK 6 U

MANI

Ref.: 3651015213

9,29 €

Válido hasta: 30-11-2023

[Ver en web >](#)



LIMAS SUPER FILES MGP 25MM KIT PACK 6 U

MANI

Ref.: 3651015253

9,29 €

Válido hasta: 30-11-2023

[Ver en web >](#)



UNIVET LINEA SAFETY

MAGNIFICACIÓN

Lista de precios generales | Incotrading, S.A.

VISERA DE PROTECCION UNIVET MARCO GRIS

UNIVET LINEA SAFETY

Ref.: MDU7002

44,92 €

Válido hasta: 30-04-2023

[Ver en web >](#)

Univet ha desarrollado soluciones de protección que incluso le permiten seguir utiliz

os.



Compatible con el uso de lupas galileanas y luz. Banda elástica ajustable y pantalla de acetato antivaho termoformado. No crea distorsión ni fatiga visual durante un uso continuado. Protege de impactos y rayos UV. Certificado según EN 166 para gotas y salpicaduras. MARCADO U1SN - EN16633 CE.

VISERA DE PROTECCION UNIVET MARCO GRIS

UNIVET LINEA SAFETY

Ref.: MDU7002ANT

44,92 €

[Ver en web >](#)



SARATOGA

MOBILIARIO

Lista de precios generales | Incotrading, S.A.

COMPOSICION TAV 1

SARATOGA

SARATOGA

Ref.: TAV1

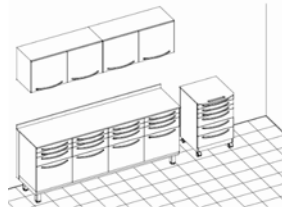

9.405,76 €

[Ver en web >](#)

COMPOSICION TAV 5

SARATOGA

SARATOGA

Ref.: TAV5

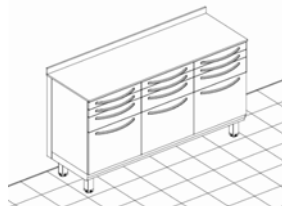

4.279,69 €

[Ver en web >](#)

COMPOSICION TAV 6

SARATOGA

SARATOGA

Ref.: TAV6

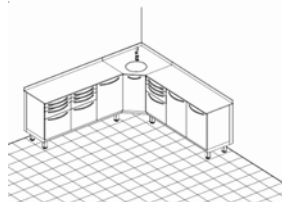

10.702,45 €

[Ver en web >](#)

COMPOSICION
LABORATORIO
SARATOGA
SARATOGA
Ref.: COMPLABOR

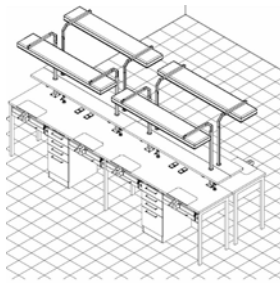

4.667,60 €
[Ver en web >](#)

AMERICAN M&D S.L

DESINFECCIÓN Y LAVADO

Lista de precios generales | Incotrading, S.A.

IC 100 500 ML (AZUL)

AMERICAN M&D S.L

Ref.: 233426

67 €

60 €

Válido hasta: 28-02-2025

[Ver en web >](#)

Solución para la limpieza previa del instrumental médico



Solución para la limpieza previa del instrumental médico, sin fijación de proteínas. Disuelve los residuos de sangre y otros fluidos corporales de los dispositivos médicos (superficies internas y externas).

ECOPLUS SRL

TRATAMIENTO DE AGUAS
TODOS LOS REPUESTOS

Lista de precios generales | Incotrading, S.A.

OSMO ESTERIL PLURI

WIFI 4.0

ECOPLUS SRL

Ref.: AFMOSPW



9.350 €

[Ver en web >](#)

OSMO STERIL TRIO WIFI

4.0

ECOPLUS SRL

Ref.: AFMOSTW



7.375 €

[Ver en web >](#)

DESMINERALIZADOR

PARA VARIOS

AUTOCLAVES

ECOPLUS SRL

Ref.: COSO



1.305 €

[Ver en web >](#)

DESMINERALIZADOR

PARA 1 AUTOCLAVE

ECOPLUS SRL

Ref.: DROP



815 €

[Ver en web >](#)

OSMO STERIL MONO

WIFI 4.0

ECOPLUS SRL

Ref.: AFMOSM



2.995 €

[Ver en web >](#)

BIOXTERIL 250ML DIOXIDO DE CLORO PARA OSMO STERIL TRIO Y PLURI

ECOPLUS SRL

Ref.: BIOXTERIL



70 €

[Ver en web >](#)

BIOXTERIL 100ML DIOXIDO DE CLORO PARA OSMO STERIL MONO

ECOPLUS SRL

Ref.: BIOXTERIL P



38 €

[Ver en web >](#)

BY PASS PARA OSMO ESTERIL TRIO Y PLURI

ECOPLUS SRL

Ref.: BP



180 €

[Ver en web >](#)

KIT FILTROS DROP

ECOPLUS SRL

Ref.: KCFDROP2



140 €

[Ver en web >](#)

KIT FILTROS DROP PLURI

ECOPLUS SRL

Ref.: KCFDROPPLURI2



180 €

[Ver en web >](#)

KIT FILTROS PARA OSMO ESTERIL PLURI

ECOPLUS SRL

Ref.: KITCFP



262 €

[Ver en web >](#)

KIT FILTROS PARA 1 AUTOCLAVE CON OSMO ESTERIL TRIO Y PLURI

ECOPLUS SRL

Ref.: KITCFPA



75 €

[Ver en web >](#)

**KIT FILTROS PARA 2
AUTOCLAVES CON
OSMO ESTERIL TRIO Y
PLURI**

ECOPLUS SRL
Ref.: KITCFPA2

78 €

[Ver en web >](#)



**KIT FILTROS PARA OSMO
ESTERIL TRIO**

ECOPLUS SRL
Ref.: KITCFT

180 €

[Ver en web >](#)



**KIT DE MANTENIMIENTO
ESTERIL**

ECOPLUS SRL
Ref.: KITMST

155 €

[Ver en web >](#)



**KIT RESINAS/CARBONES
AUTOCLAVES SIST
OSMO ESTERIL TRIO Y
PLURI**

ECOPLUS SRL
Ref.: KITPA

86 €

[Ver en web >](#)



**KIT MANUTENCION
COMPLETA OSMO
STERIL MONO**

ECOPLUS SRL
Ref.: KMANM2



198 €

[Ver en web >](#)

**KIT MANUTENCIÓN
COMPLETA OSMO
ESTERIL PLURI Y PLURI
WIFI**

ECOPLUS SRL
Ref.: KMANP



475 €

[Ver en web >](#)

**KIT MANUTENCION
COMPLETA OSMO
STERIL TRIO Y TRIO WIFI**

ECOPLUS SRL
Ref.: KMANT



395 €

[Ver en web >](#)

DENTACO

CAD CAM-FRESADORAS

**DISCO ZIRCONIO DUTMC
A2 22MM ULTRA
TRANSPARENTE
MULTICAPA (ROJO)**

DENTACO

Ref.: TSDUTMC22A2

192 €

[Ver en web >](#)



**DISCO DE ZIRCONIO
DUTMC A3 22MM ULTRA
TRANSPARENTE
MULTICAPA (ROJO)**

DENTACO

Ref.: TSDUTMC22A3

192 €

[Ver en web >](#)



**DISCO DE ZIRCONIO
DUTMC A2 25MM ULTRA
TRANSPARENTE
MULTICAPA (ROJO)**

DENTACO

Ref.: TSDUTMC25A2

217 €

[Ver en web >](#)



**DISCO DE ZIRCONIO
DUTMC A3 25MM ULTRA
TRANSPARENTE
MULTICAPA (ROJO)**

DENTACO

Ref.: TSDUTMC25A3

217 €

[Ver en web >](#)



**DISCO DE ZIRCONIO TT
A1 16MM ULTRA
TRANSPARENTE
MULTICAPA(TT)**

DENTACO
Ref.: TSTT16A1

230 €
[Ver en web >](#)



**DISCO DE ZIRCONIO TT
A2 16MM ULTRA
TRANSPARENTE
MULTICAPA(TT)**

DENTACO
Ref.: TSTT16A2

230 €
[Ver en web >](#)



**DISCO DE ZIRCONIO TT
A2 18MM ULTRA
TRANSPARENTE
MULTICAPA(TT)**

DENTACO
Ref.: TSTT18A2

257 €
[Ver en web >](#)



**DISCO DE ZIRCONIO TT
A3 18MM ULTRA
TRANSPARENTE
MULTICAPA(TT)**

DENTACO
Ref.: TSTT18A3

257 €
[Ver en web >](#)



JAUNEY S.A-TERRAGENE

ESTERILIZACIÓN Y AUTOCLAVES

Lista de precios generales | Incotrading, S.A.

KIT MINIBIO+12 BOLSAS CON 10 BT222

JAUNEY S.A-TERRAGENE

Ref.: KMB222

~~1.730,40 €~~

1.390 €

Válido hasta: 28-02-2025

[Ver en web >](#)

Incubadora / Lectura de fluorescencia.



Kit MiniBio de 120 indicadores BT222. Permite la incubación y lectura de indicadores biológicos Rápidos, Súper Rápidos y Ultra Rápidos, con un sistema de impresión de resultados y almacena las últimas 3 lecturas. Fácil de usar y no requiere mantenimiento. Además cuenta con calibración de temperatura.

INDICADOR ULTRARAPIDO 20 MIN POR FLUORESCENCIA

JAUNEY S.A-TERRAGENE

Ref.: BT224

~~468,65 €~~

390 €

Válido hasta: 28-02-2025

[Ver en web >](#)

Indicadores biológicos Ultra Rápidos, con un tiempo de respuesta de 20 minutos - Caja



Indicador biológico autocontenido para procesos de esterilización por Vapor asistido por vacío o Vapor por desplazamiento de aire por gravedad. Tiempo: 20 min.

INDICADOR BIOLÓGICO ESTERILIZ.CAJA DE 30 VIALES

JAUNEY S.A-TERRAGENE

Ref.: 107BT2030

~~95,79 €~~

75 €

Válido hasta: 28-02-2025

[Ver en web >](#)

Indicadores biológicos de esterilización - Caja de 30 uds.



Vial de cristal con medio de cultivo con indicador de pH inocuo para los microorganismos inoculados.

INDICADOR BIOLÓGICO ESTERILIZACION CAJA DE 100 UDS

JAUNEY S.A-TERRAGENE

Ref.: 107BT20

298,70 €

210 €

Válido hasta: 28-02-2025

[Ver en web >](#)

Indicadores biológicos de esterilización -
Caja de 100 uds.



Vial de cristal con medio de cultivo con
indicador de pH inocuo para los
microorganismos inoculados.

incotrading

Tecnología para la salud

Incotrading, S.A.

Camino de Hormigueras 119-121
Polígono Industrial de Vallecas
28031 MADRID (España)

www.incotrading.net

T. (+34) **913 807 490**

incotrading@incotrading.net



Promoción válida hasta el 31 de diciembre de 2025. Los precios de los artículos NO INCLUYEN IVA. Precios válidos salvo error tipográfico. Promociones no acumulables / Precios y especificaciones modificables sin previo aviso / Gastos de envío no incluidos. En función de sus características, el equipo puede no resultar idéntico al de la fotografía. ©2025 - Incotrading S.A.